

ÜRÜN KATALOĐU
PRODUCT CATALOG

 **mak-tes**
mekanik

mak-tes.com

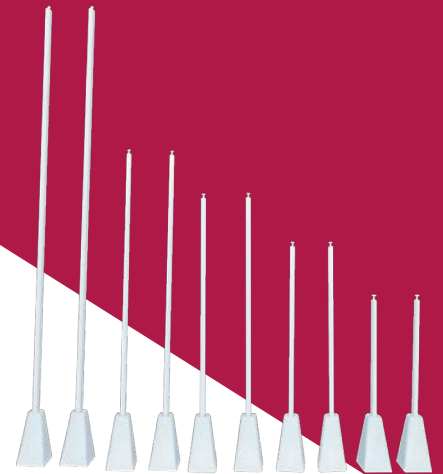
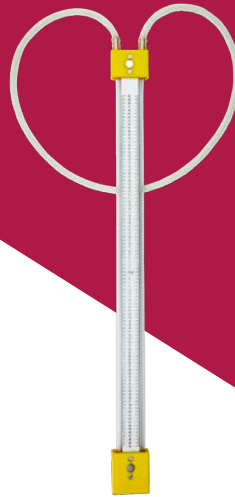

- | | | | |
|----|-------------------|----|----------------------------|
| 8 | DENGE KABI | 22 | BACA SETLERİ |
| 10 | TORTU AYIRICI | 24 | DİRSEKLER |
| 12 | HAVA AYIRICI | 26 | ZEMİN KONSOLU
MANOMETRE |
| 14 | PAKET DENGE KABI | 27 | FİLTRELER |
| 16 | AKUPLE | 28 | EK PARÇALAR |
| 18 | HERMETİK BACALAR | 30 | ÖZEL İMALATLAR |
| 20 | YOĞUŞMALI BACALAR | 35 | SERTİFİKALAR |

HAKKIMIZDA

MAK-TES MEKANİK; 1995 yılında Kadir GAYGUSUZ tarafından Ankara'da kurulmuştur. Firmamız inşaat, taahhüt, tesisat, doğalgaz ve ısıtma-soğutma sektörlerinde önemli projelere imza atmıştır.

MAK-TES Mekanik; Isıtma-soğutma ve doğalgaz sektörünün vazgeçilmez parçaları olan; kombi bacaları, radyatör konsolları, denge kabı, tortu ve hava ayırıcı ürünlerindeki kalite ve standart eksikliğini görmüş olup üretim faaliyetine başlamıştır.

2017 yılında tamamen kendi öz sermayesini kullanarak 5.000m² kapalı, 3.000m² açık yeni fabrika alanında üretim kapasitesini arttırarak faaliyetlerine devam etmektedir.

Mak-Tes Mekanik faaliyet gösterdiği alanlarda AR-GE çalışmalarına önem verip, bu kapsamda CE, ISO, TSEK ve kalite belgelerini alarak seri üretime devam etmektedir.

Mak-Tes Mekanik bayi ve müşterilerimizin değerli görüş ve talepleri doğrultusunda, müşteri her zaman haklıdır sözünü dikkate alarak, sürekli üretimdeki teknolojik gelişmeleri takip ederek, teknolojik makine, araç ve teçhizat yatırımları ile kaliteli, standart ve ekonomik yeni ürünlerin imalatında sektörde öncü bir kuruluş olmanın haklı gururunu yaşamaktadır.

Değerlerimiz

- Özünü kaybetmeden kurumsallaşmak.
- Üretmek mutluluktur.
- İşçilerimiz ve çalışanlarımızın yaşam kalitesini yükseltmek.
- İnsan hayatına ve çevreye önem vermek.
- İşbirliği, dayanışma ve karşılıklı güven.
- Ürünlerimizin kalite ve standartlarında devamlılık.
- Değerli müşterilerimizin görüşlerine her zaman açık olmak.

Saygılarımızla
Yönetim Kurulu Başkanı
Kadir GAYGUSUZ







 mak-tes
mekanik

DENGE KABİ
TORTU AYIRICI
HAVA AYIRICI

PAKET DENGE KABİ
AKUPLE
ZEMİN KONSOLU

MANOMOMETRE
BACA GRUBU

1995'den günümüze

Türkiye'nin Seperatör ve Baca Sistemleri üreticisi.

ÖZEL İMALATLARIMIZ

• KASKAT SİSTEMİ

• BASKET FİLTRE

• KOLLEKTÖR

• SAYAÇ KABİNİ



DENGE KABI



Kullanım Yerleri

Klasik ve otomasyon kontrollü kazan sistemleri (Döküm, çelik, paslanmaz çelik, alüminyum - silisyum - magnezyum alaşımlı kazanlar) kaskat kazan sistemleri ısıtma soğutma ve çeşitli iklimlendirme sistemlerinde kullanılır.

GENEL ÖZELLİKLER

Akışkan tesisattan kazana dönerken ısı kaybeder. Buda kazanda ısıl gerilmesine sebep olur. Denge kabının ana görevi tesisattan gelen soğumuş suyun kazandan gelen sıcak suyla karışarak ısıl dengeyi sağlamasıdır. Üzerine bağlanan sensörle de sıcaklık kontrol edilebilir .

- Gövde kaynaklı ve karbon çelikten imalattır.
- Bütün imalatlara basınç testi uygulanır.
- Denge kabının alt kısmına boşatma manşonu üstte sensör manşonu konulmuştur.
- Denge kabı dik kullanılmalıdır.

Denge Kabının Avantajları

- 1- Kazan üzerinden geçen debi sabittir.
- 2- Birden fazla kazan uygulamasında hidrolik denge sağlanır.
- 3- Sistemde dolaşan su debisi ayarlanabilir.



İstenildiği takdirde denge kabına ayak montajı yapılmaktadır.



Ürünler elektrostatik toz boyalı ve ambalajlı olarak sevk edilmektedir.



İstenilen kapasite ve boyutlarda denge kabı üretilmektedir.

TEKNİK ÖZELLİKLER:	
MAX. ÇALIŞMA BASINCI:	10 BAR (16 BAR ve ÜZERİ ÖZEL İMALAT)
ÇAP:	DN32-DN300 (DN300'DEN BÜYÜK SİPARİŞLER ÖZEL İMALAT)
GÖVDE MALZEMESİ:	KARBON ÇELİK
BOYA:	ELEKTROSTATİK TOZ BOYA
BAĞLANTI :	DIŞLI/KAYNAKLI/FLANŞLI.



DENGE KABI

DENGE KABI								
KOD	Kcal/h	KW	DN		D	H	h	KAPASİTE (lt)
MT-DK02	25.000	29	1	25	65(2½")	350	250	1,20
MT-DK03	25.000	29	1 1/4	32	65(2½")	370	280	1,30
MT-DK04	37.000	43	1 1/4	32	80(3")	400	300	2,10
MT-DK05	43.000	50	1 1/2	40	80(3")	450	340	2,40
MT-DK06	50.000	58	1 1/2	40	100(4")	480	350	4,00
MT-DK07	74.000	80	2	50	100(4")	500	370	4,20
MT-DK08	104.000	120	2½	65	125(5")	600	400	7,90
MT-DK09	140.000	160	2½	65	150(6")	750	520	14,10
MT-DK10	180.000	210	3	80	150(6")	900	600	16,80
MT-DK11	225.000	260	3	80	200(8")	1000	650	33,50
MT-DK12	300.000	350	4	100	200(8")	1100	700	36,60
MT-DK13	340.000	395	4	100	250(10")	1200	800	63,00
MT-DK14	470.000	550	5	125	250(10")	1400	850	72,80
MT-DK15	750.000	890	6	150	300(12")	1500	1050	113,00
MT-DK16	1.100.000	1300	6	150	300(12")	1700	1100	127,20
MT-DK17	1.500.000	1700	8	200	400(16")	1900	1300	255,40
MT-DK18	2.100.000	2500	8	200	400(16")	2100	1500	268,00
MT-DK19	2.580.000	3000	10	250	500(20")	2300	1600	481,10
MT-DK20	3.000.000	3500	10	250	500(20")	2500	1700	521,30
MT-DK21	3.440.000	4000	10	250	600(24")	2500	1900	763,00
MT-DK22	3.870.000	4500	10	250	700(28")	2500	2000	1.051,30
MT-DK23			12	300	800(32")	2600	2100	1.440,00
MT-DK24			12	300	900(36")	2750	2150	1.939,00
MT-DK25			16	400	1000(40")	2800	2250	2.459,10

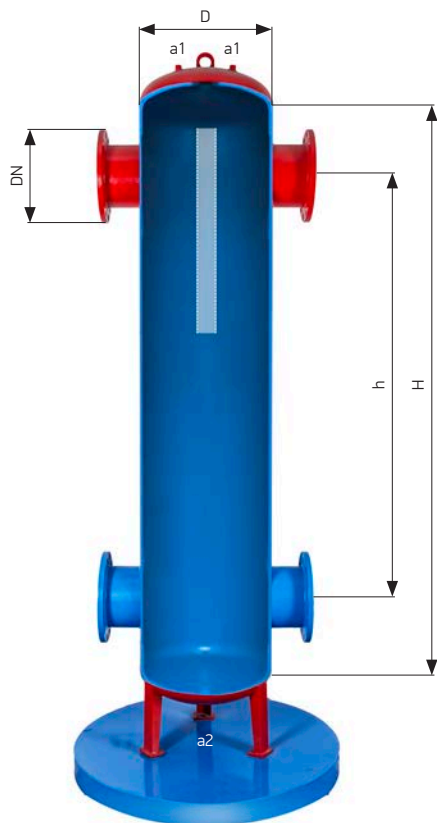



TORTU AYIRICI



Kullanım Yerleri

Klasik ve otomasyon kontrollü kazan sistemleri (Döküm, çelik, paslanmaz çelik, alüminyum - silisyum - magnezyum alaşımlı kazanlar) kaskat kazan sistemleri ısıtma soğutma ve çeşitli iklimlendirme sistemlerinde kullanılır.

GENEL ÖZELLİKLER

Tesisat içerisinde bulunan pislik ve tortular temizlenmediğinde filtrelerde tıkanmalar hatta doğrudan su geçiş yolu üzerinde olması nedeniyle su geçişini tamamen engellemesi sıkça görülen bir sorundur. Ayrıca tesisattaki pislik ve tortu, sirkülasyon bozukluklarına ısınamama nedenlerine de sebep olur. MAK-TES TORTU (PİSLİK) TUTUCU sayesinde bu sorunlar engellenmiş olur.

- Tortu ayırıcı dik kullanılmalıdır. Yüksek mukavemete sahiptir ve hafiftir.
- Gövde kaynaklı konstrüksiyon ve karbon çelikten imalattır.
- Bütün imalat kalemlerinde basınç mukavemet ve sızdırmazlık testi uygulanır.
- İçerisinde kullanılan seperatör teli 304 paslanmaz çelik teldir.



İstenildiği takdirde tortu ayırıcıya ayak montajı yapılmaktadır.



Ürünler elektrostatik toz boyalı ve ambalajlı olarak sevk edilmektedir.



İstenilen kapasite ve boyutlarda denge kabı üretilmektedir.

TEKNİK ÖZELLİKLER:	
MAX. ÇALIŞMA BASINCI:	10 BAR (16 BAR ve ÜZERİ ÖZEL İMALAT)
ÇAP:	DN32-DN300 (DN300'DEN BÜYÜK SİPARİŞLER ÖZEL İMALAT)
GÖVDE MALZEMESİ:	KARBON ÇELİK
BOYA:	ELEKTROSTATİK TOZ BOYA
BAĞLANTI :	DIŞLI/KAYNAKLI/FLANŞLI.



TORTU AYIRICI

TORTU AYIRICI					
KOD	ÇAP	D	H	h	KAPASİTE (lt)
MT-TA01 MİNİ	25 (1")	80(3")	140	85	0,80
MT-TA02 MİNİ	32 (1 1/4")	80(3")	140	85	0,90
MT-TA03 MİNİ	40 (1½")	100(4")	180	110	1,50
MT-TA04 MİNİ	50 (2")	100(4")	180	110	1,70
MT-TA05	25 (1")	125(5")	240	160	3,50
MT-TA06	32 (1 1/4")	125(5")	240	160	3,50
MT-TA07	40 (1½")	125(5")	240	160	3,50
MT-TA08	50 (2")	150(6")	300	210	6,20
MT-TA09	65 (2½")	150(6")	300	210	6,20
MT-TA10	80 (3")	200(8")	370	250	13,20
MT-TA11	100 (4")	200(8")	370	250	13,20
MT-TA12	125 (5")	300(12")	535	385	44,80
MT-TA13	150 (6")	300(12")	535	385	44,80
MT-TA14	200 (8")	400(16")	570	370	88,30
MT-TA15	250 (10")	500(20")	700	420	164,10
MT-TA16	300 (12")	500(20")	700	420	164,10
MT-TA17	300 (12")	600(24")	720	430	248,40
MT-TA18	300 (12")	700(28")	750	450	354,70
MT-TA19	300 (12")	800(32")	800	490	485,00
MT-TA20	300 (12")	900(36")	850	520	647,60
MT-TA21	400 (12")	1000(40")	900	540	849,00

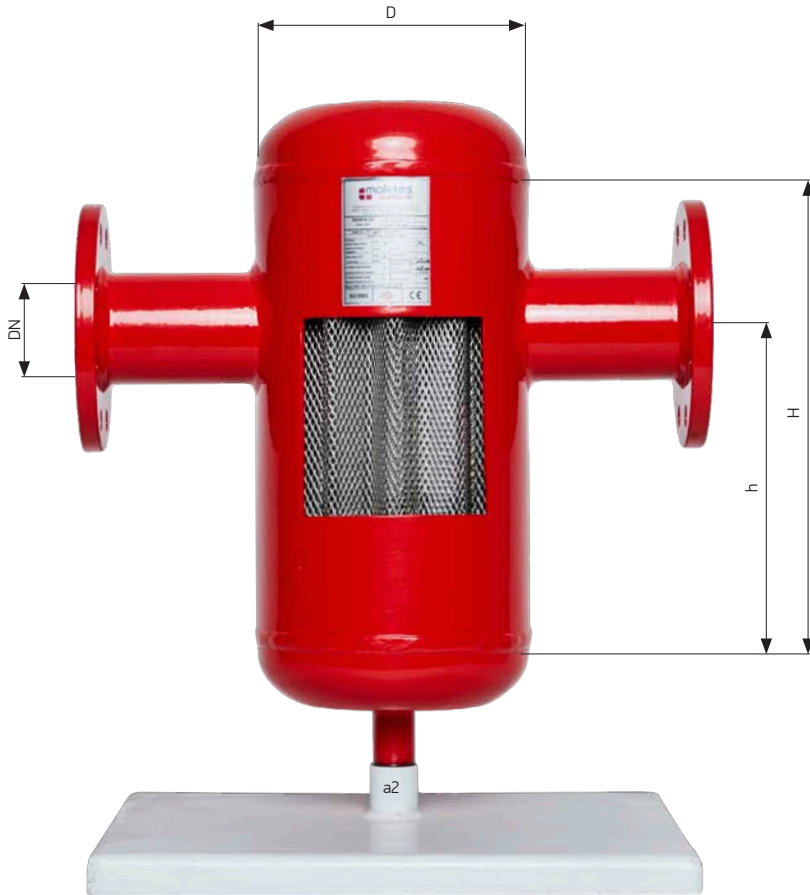



HAVA AYIRICI



Kullanım Yerleri

Klasik ve otomasyon kontrollü kazan sistemleri ((Döküm, çelik, paslanmaz çelik, alüminyum - silisyum - magnezyum alaşımlı kazanlar) kaskat kazan sistemleri ısıtma soğutma ve çeşitli iklimlendirme sistemlerinde kullanılır.

GENEL ÖZELLİKLER

Tesisat suyunun içinde eriyik halde bulunan hava, su sıcaklığının artmasıyla gaz haline geçerek sistemdeki suyla birlikte dolaşmaya başlar. Bu hava, tesisattaki boru, armatür, kazan, kombi gibi malzemelerde korozyona sebep olur. Ses, dolaşım bozuklukları ve pompalarda kaviteye neden olur. Radyatörlerin hava yapması nedeniyle ısınamama sorunlarını beraberinde getirir. Bu problemler MAK-TES HAVA AYIRICI kullanılmak suretiyle engellenmiş olur.

- Hava ayırıcı dik kullanılmalıdır.
- Yüksek mukavemete sahiptir ve hafiftir.
- Gövde kaynaklı konstrüksiyon ve karbon çelikten imalattır.
- Bütün imalat kalemlerinde basınç mukavemet ve sızdırmazlık testi uygulanır.
- İçerisinde kullanılan seperatör teli 304 paslanmaz çelik teldir.



İstenildiği takdirde hava ayırıcıya ayak montajı yapılmaktadır.



Ürünler elektrostatik toz boyalı ve ambalajlı olarak sevk edilmektedir.



İstenilen kapasite ve boyutlarda denge kabı üretilmektedir.

TEKNİK ÖZELLİKLER:	
MAX. ÇALIŞMA BASINCI:	10 BAR (16 BAR ve ÜZERİ ÖZEL İMALAT)
ÇAP:	DN32-DN300 (DN300'DEN BÜYÜK SİPARİŞLER ÖZEL İMALAT)
GÖVDE MALZEMESİ:	KARBON ÇELİK
BOYA:	ELEKTROSTATİK TOZ BOYA
BAĞLANTI :	DİŞLİ/KAYNAKLI/FLANŞLI.



HAVA AYIRICI

HAVA AYIRICI					
KOD	DN	D	H	h	KAPASİTE (lt)
MT-HA01 Mini	25 (1")	80(3")	140	55	0,80
MT-HA02 Mini	32 (1 1/4")	80(3")	140	55	0,90
MT-HA03 Mini	40 (1½")	100(4")	180	70	1,50
MT-HA04 Mini	50 (2")	100(4")	180	70	1,70
MT-HA05	25 (1")	125(5")	300	120	4,20
MT-HA06	32 (1 1/4")	125(5")	300	120	4,20
MT-HA07	40 (1½")	125(5")	300	120	4,20
MT-HA08	50 (2")	150(6")	380	110	7,60
MT-HA09	65 (2½")	150(6")	380	110	7,60
MT-HA10	80 (3")	200(8")	450	132	16,20
MT-HA11	100 (4")	200(8")	450	132	16,20
MT-HA12	125 (5")	300(12")	600	220	49,40
MT-HA13	150 (6")	300(12")	600	220	49,40
MT-HA14	200 (8")	400(16")	650	225	98,30
MT-HA15	250 (10")	500(20")	750	350	179,80
MT-HA16	300 (12")	500(20")	750	350	179,80
MT-HA17	300 (12")	600(24")	800	350	271,00
MT-HA18	300 (12")	700(28")	850	360	385,50
MT-HA19	300 (12")	800(32")	900	410	525,20
MT-HA20	300 (12")	900(36")	950	420	698,50
MT-HA21	400 (16")	1000(40")	1000	450	904,00

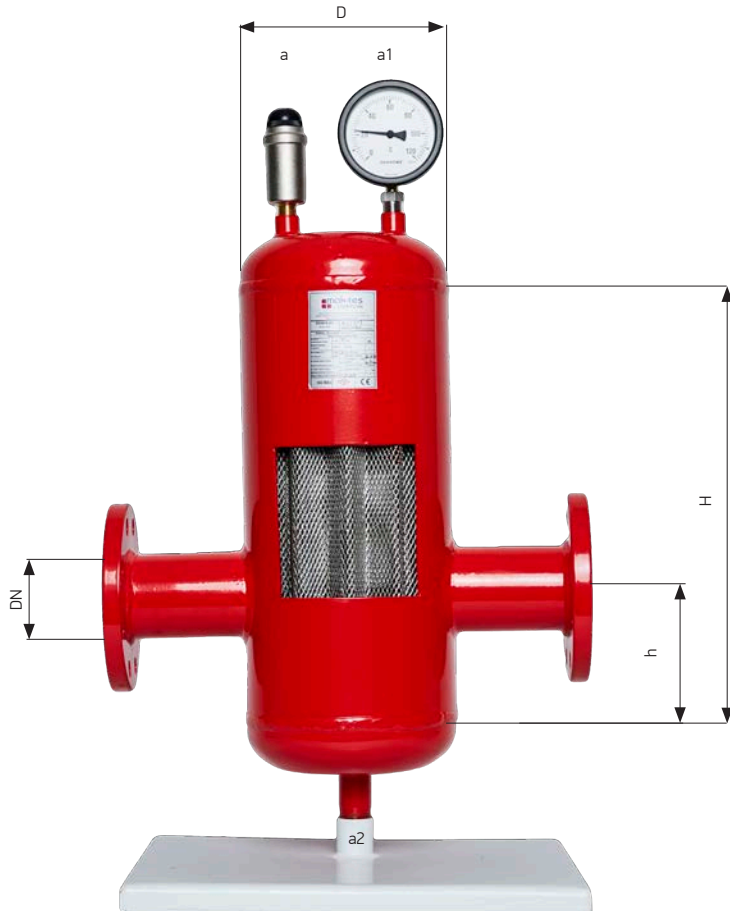



PAKET DENGE KABI



Kullanım Yerleri

Klasik ve otomasyon kontrollü kazan sistemleri (Döküm, çelik, paslanmaz çelik, alüminyum - silisyum - magnezyum alaşımlı kazanlar) kaskat kazan sistemleri ısıtma soğutma ve çeşitli iklimlendirme sistemlerinde kullanılır.

GENEL ÖZELLİKLER

MAK-TES Paket denge kabı ile birden fazla ısıtma veya soğutma grubunun kullandığı ve çok pompalı sistemlerde verimli bir işletme sağlar. Hidrolik dengenin yanı sıra sistemdeki havanın ve tortunun da ayrışması son derece önemlidir. Paket denge kabı ile hidrolik balans, hava, tortu ve pisliğin ayrıştırılması beraber sağlanabilmektedir. Bu durumda montaj ve işçilik maliyeti düşmektedir.

- Paket denge kablari dik kullanılmalıdır.
- Yüksek mukavemete sahiptir ve hafiftir.
- Gövde kaynaklı konstrüksiyon ve karbon çelikten imalattır.
- Bütün imalat kalemlerinde basınç mukavemet ve sızdırmazlık testi uygulanır. denge kablariinin alt kısmında boşaltma manşonu ve üst kısmında havalık manşonu bulunur.
- İçerisinde kullanılan seperatör teli 304 paslanmaz çelik teldir.



İstenildiği takdirde paket denge kabına ayak montajı yapılmaktadır.



Ürünler elektrostatik toz boyalı ve ambalajlı olarak sevk edilmektedir.



İstenilen kapasite ve boyutlarda denge kabı üretilmektedir.

TEKNİK ÖZELLİKLER:	
MAX. ÇALIŞMA BASINCI:	10 BAR (16 BAR ve ÜZERİ ÖZEL İMALAT)
ÇAP:	DN32-DN300 (DN300'DEN BÜYÜK SİPARİŞLER ÖZEL İMALAT)
GÖVDE MALZEMESİ:	KARBON ÇELİK
BOYA:	ELEKTROSTATİK TOZ BOYA
BAĞLANTI :	DİŞLİ/KAYNAKLI/FLANŞLI.



PAKET DENGGE KABI

PAKET DENGGE KABI								
KOD	Kcal/h	KW	DN	D	H	h	KAPASİTE (lt)	
MT-PDK02	25.000	29	1	25	80(3")	850	330	2,90
MT-PDK03	37.000	43	1 1/4	32	80(3")	860	340	4,50
MT-PDK04	50.000	58	1 1/2	40	100(4")	950	380	7,70
MT-PDK05	74.000	80	2	50	100(4")	980	480	8,00
MT-PDK06	74.000	80	2	50	125(5")	1000	500	12,80
MT-PDK07	104.000	120	2½	65	150(6")	1080	520	20,00
MT-PDK08	140.000	160	2½	65	150(6")	1180	630	21,70
MT-PDK09	180.000	210	3	80	200(8")	1440	680	47,30
MT-PDK10	225.000	260	3	80	200(8")	1540	770	50,50
MT-PDK11	300.000	350	4	100	250(10")	1715	870	88,20
MT-PDK12	340.000	395	4	100	250(10")	1815	970	93,20
MT-PDK13	470.000	550	5	125	300(12")	1990	1000	147,70
MT-PDK14	550.000	680	5	125	300(12")	2090	1100	154,80
MT-PDK15	750.000	890	6	150	300(12")	2190	1200	161,80
MT-PDK16	1.100.000	1300	8	200	400(16")	2400	1300	318,20
MT-PDK17	1.500.000	1700	8	200	400(16")	2530	1400	334,60
MT-PDK18	2.100.000	2500	8	200	500(20")	2600	1500	543,00
MT-PDK19	2.580.000	3000	10	250	600(24")	2700	1750	819,60
MT-PDK20	3.000.000	3500	10	250	700(28")	2700	1750	1.128,30
MT-PDK21	3.500.000	4000	12	300	800(32")	3000	1800	1.641,10
MT-PDK22			12	300	900(36")	3100	1850	2.161,70
MT-PDK23			16	400	1000(40")	3300	1900	2.851,90

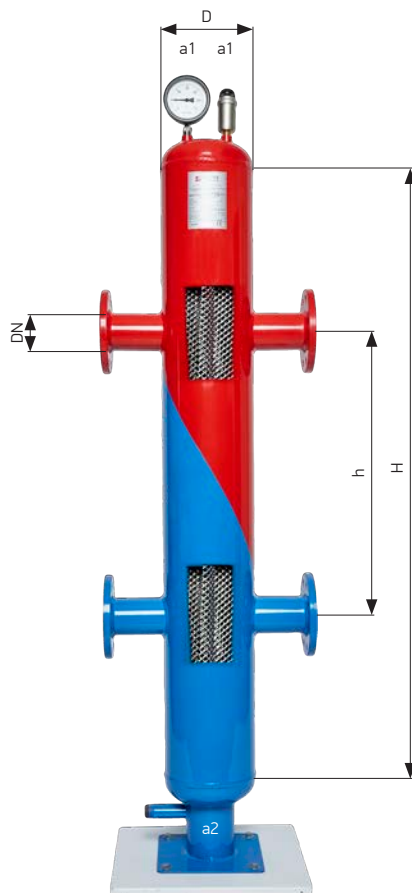



AKUPLE



Kullanım Yerleri

Klasik ve otomasyon kontrollü kazan sistemleri (Döküm, çelik, paslanmaz çelik, alüminyum - silisyum - magnezyum alaşımlı kazanlar) kaskat kazan sistemleri ısıtma soğutma ve çeşitli iklimlendirme sistemlerinde kullanılır.

GENEL ÖZELLİKLER

Isıtma ve soğutma tesisatlarında, su içinde bulunan pislikleri, eriyik haldeki hava ve gazları tahliye etmek için kullanılır.

- Akuple dik kullanılmalıdır.
- Yüksek mukavemete sahiptir ve hafiftir.
- Gövde kaynaklı konstrüksiyon ve karbon çelikten imalattır.
- Bütün imalat kalemlerinde basınç mukavemet ve sızdırmazlık testi uygulanır. Akuplenin alt kısmında boşaltma manşonu ve üst kısmında havalık manşonu bulunur.
- İçerisinde kullanılan seperatör teli 304 paslanmaz çelik teldir.



İstenildiği takdirde akupleye ayak montajı yapılmaktadır.



Ürünler elektrostatik toz boyalı ve ambalajlı olarak sevk edilmektedir.



İstenilen kapasite ve boyutlarda denge kabı üretilmektedir.

TEKNİK ÖZELLİKLER:	
MAX. ÇALIŞMA BASINCI:	10 BAR (16 BAR ve ÜZERİ ÖZEL İMALAT)
ÇAP:	DN32-DN300 (DN300'DEN BÜYÜK SİPARİŞLER ÖZEL İMALAT)
GÖVDE MALZEMESİ:	KARBON ÇELİK
BOYA:	ELEKTROSTATİK TOZ BOYA
BAĞLANTI :	DIŞLI/KAYNAKLI/FLANŞLI.

AKUPLE (HAVA VE TORTU AYIRICI)

KOD	ÇAP	D	H	h	KAPASİTE (lt)
MT-HTA05	25 (1")	125(5")	400	180	5,40
MT-HTA06	32 (1 1/4")	125(5")	400	180	5,40
MT-HTA07	40 (1½")	125(5")	400	180	5,40
MT-HTA08	50 (2")	150(6")	490	220	9,50
MT-HTA09	65 (2½")	150(6")	490	220	9,50
MT-HTA10	80 (3")	200(8")	580	235	20,30
MT-HTA11	100 (4")	200(8")	580	235	20,30
MT-HTA12	125 (5")	300(12")	790	355	62,90
MT-HTA13	150 (6")	300(12")	790	355	62,90
MT-HTA14	200 (8")	400(16")	810	370	118,40
MT-HTA15	250 (10")	500(20")	860	400	201,40
MT-HTA16	300 (12")	500(20")	980	430	224,90
MT-HTA17	300 (12")	600(24")	990	430	336,10
MT-HTA18	300 (12")	700(28")	1000	440	474,00
MT-HTA19	300 (12")	800(32")	1.000	440	635,80
MT-HTA20	300 (12")	900(36")	1.000	440	825,70
MT-HTA21	400 (16")	1000(40")	1.000	440	1045,70





HERMETİK BACALAR

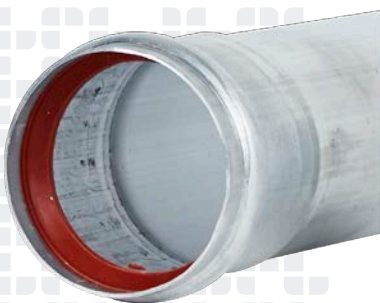

60 LİK HERMETİK BACA

KOD:	ÜRÜN:
MTHB-609050	60 LİK 50 CM BACA UZATMASI
MTHB-609100	60 LİK 100 CM BACA UZATMASI
MTHB-609150	60 LİK 150 CM BACA UZATMASI
MTHB-609200	60 LİK 200 CM BACA UZATMASI
MTHB-609250	60 LİK 250 CM BACA UZATMASI
MTHB-609300	60 LİK 300 CM BACA UZATMASI

80 LİK HERMETİK BACA

MTHB-809050	80 LİK 50 CM BACA UZATMASI
MTHB-809100	80 LİK 100 CM BACA UZATMASI
MTHB-809150	80 LİK 150 CM BACA UZATMASI
MTHB-809200	80 LİK 200 CM BACA UZATMASI
MTHB-809250	80 LİK 250 CM BACA UZATMASI
MTHB-809300	80 LİK 300 CM BACA UZATMASI

100 LİK HERMETİK BACA

MTHB-1009050	100 LİK 50 CM BACA UZATMASI
MTHB-1009100	100 LİK 100 CM BACA UZATMASI
MTHB-1009150	100 LİK 150 CM BACA UZATMASI
MTHB-1009200	100 LİK 200 CM BACA UZATMASI
MTHB-1009250	100 LİK 250 CM BACA UZATMASI
MTHB-1009300	100 LİK 300 CM BACA UZATMASI

110 LİK HERMETİK BACA

MTHB-1109050	110 LİK 50 CM BACA UZATMASI
MTHB-1109100	110 LİK 100 CM BACA UZATMASI
MTHB-1109150	110 LİK 150 CM BACA UZATMASI
MTHB-1109200	110 LİK 200 CM BACA UZATMASI
MTHB-1109250	110 LİK 250 CM BACA UZATMASI
MTHB-1109300	110 LİK 300 CM BACA UZATMASI

125 LİK HERMETİK BACA

MTHB-1259050	125 LİK 50 CM BACA UZATMASI
MTHB-1259100	125 LİK 100 CM BACA UZATMASI
MTHB-1259150	125 LİK 150 CM BACA UZATMASI
MTHB-1259200	125 LİK 200 CM BACA UZATMASI
MTHB-1259250	125 LİK 250 CM BACA UZATMASI
MTHB-1259300	125 LİK 300 CM BACA UZATMASI

150 LİK HERMETİK BACA

MTHB-1509050	150 LİK 50 CM BACA UZATMASI
MTHB-1509100	150 LİK 100 CM BACA UZATMASI
MTHB-1509150	150 LİK 150 CM BACA UZATMASI
MTHB-1509200	150 LİK 200 CM BACA UZATMASI
MTHB-1509250	150 LİK 250 CM BACA UZATMASI
MTHB-1509300	150 LİK 300 CM BACA UZATMASI



HERMETİK BACALAR

60/100 HERMETİK BACA

MTHB-601009025	60/100 LİK 25 CM BACA UZATMASI
MTHB-601009050	60/100 LİK 50 CM BACA UZATMASI
MTHB-601009075	60/100 LİK 75 CM BACA UZATMASI
MTHB-601009100	60/100 LİK 100 CM BACA UZATMASI
MTHB-601009125	60/100 LİK 125 CM BACA UZATMASI
MTHB-601009150	60/100 LİK 150 CM BACA UZATMASI
MTHB-601009175	60/100 LİK 175 CM BACA UZATMASI
MTHB-601009200	60/100 LİK 200 CM BACA UZATMASI
MTHB-601009225	60/100 LİK 225 CM BACA UZATMASI
MTHB-601009250	60/100 LİK 250 CM BACA UZATMASI
MTHB-601009275	60/100 LİK 275 CM BACA UZATMASI
MTHB-601009300	60/100 LİK 300 CM BACA UZATMASI

80/110 HERMETİK BACA

MTHB-801109050	80/110 LİK 50 CM BACA UZATMASI
MTHB-801109100	80/110 LİK 100 CM BACA UZATMASI
MTHB-801109150	80/110 LİK 150 CM BACA UZATMASI
MTHB-801109200	80/110 LİK 200 CM BACA UZATMASI
MTHB-801109250	80/110 LİK 250 CM BACA UZATMASI
MTHB-801109300	80/110 LİK 300 CM BACA UZATMASI

80/125 HERMETİK BACA

MTHB-801259050	80/125 LİK 50 CM BACA UZATMASI
MTHB-801259100	80/125 LİK 100 CM BACA UZATMASI
MTHB-801259150	80/125 LİK 150 CM BACA UZATMASI
MTHB-801259200	80/125 LİK 200 CM BACA UZATMASI
MTHB-801259250	80/125 LİK 250 CM BACA UZATMASI
MTHB-801259300	80/125 LİK 300 CM BACA UZATMASI

100/150 HERMETİK BACA

MTHB-1001509025	100/150 LİK 25 CM BACA UZATMASI
MTHB-1001509050	100/150 LİK 50 CM BACA UZATMASI
MTHB-1001509075	100/150 LİK 100 CM BACA UZATMASI
MTHB-1001509100	100/150 LİK 150 CM BACA UZATMASI
MTHB-1001509125	100/150 LİK 200 CM BACA UZATMASI
MTHB-1001509150	100/150 LİK 250 CM BACA UZATMASI
MTHB-1001509175	100/150 LİK 300 CM BACA UZATMASI

110/150 HERMETİK BACA

MTHB-1101509025	110/150 LİK 25 CM BACA UZATMASI
MTHB-1101509050	110/150 LİK 50 CM BACA UZATMASI
MTHB-1101509100	110/150 LİK 100 CM BACA UZATMASI
MTHB-1101509150	110/150 LİK 150 CM BACA UZATMASI
MTHB-1101509200	110/150 LİK 200 CM BACA UZATMASI
MTHB-1101509250	110/150 LİK 250 CM BACA UZATMASI
MTHB-1101509300	110/150 LİK 300 CM BACA UZATMASI

110/160 HERMETİK BACA

MTHB-1101609025	110/160 LİK 25 CM BACA UZATMASI
MTHB-1101609050	110/160 LİK 50 CM BACA UZATMASI
MTHB-1101609100	110/160 LİK 100 CM BACA UZATMASI
MTHB-1101609150	110/160 LİK 150 CM BACA UZATMASI
MTHB-1101609200	110/160 LİK 200 CM BACA UZATMASI
MTHB-1101609250	110/160 LİK 250 CM BACA UZATMASI
MTHB-1101609300	110/160 LİK 300 CM BACA UZATMASI





YOĞUŞMALI BACALAR



60 LİK YOĞUŞMALI BACA

KOD:	ÜRÜN:
MTYB-609025	60 LİK 25 CM YOĞ BACA UZATMASI
MTYB-609050	60 LİK 50 CM YOĞ BACA UZATMASI
MTYB-609075	60 LİK 75 CM YOĞ BACA UZATMASI
MTYB-609100	60 LİK 100 CM YOĞ BACA UZATMASI
MTYB-609125	60 LİK 125 CM YOĞ BACA UZATMASI
MTYB-609150	60 LİK 150 CM YOĞ BACA UZATMASI
MTYB-609175	60 LİK 175 CM YOĞ BACA UZATMASI
MTYB-609200	60 LİK 200 CM YOĞ BACA UZATMASI
MTYB-609225	60 LİK 225 CM YOĞ BACA UZATMASI
MTYB-609250	60 LİK 250 CM YOĞ BACA UZATMASI
MTYB-609275	60 LİK 275 CM YOĞ BACA UZATMASI
MTYB-609300	60 LİK 300 CM YOĞ BACA UZATMASI

80 LİK YOĞUŞMALI BACA

MTYB-809025	80 LİK 25 CM YOĞ BACA UZATMASI
MTYB-809050	80 LİK 50 CM YOĞ BACA UZATMASI
MTYB-809075	80 LİK 75 CM YOĞ BACA UZATMASI
MTYB-809100	80 LİK 100 CM YOĞ BACA UZATMASI
MTYB-809125	80 LİK 125 CM YOĞ BACA UZATMASI
MTYB-809150	80 LİK 150 CM YOĞ BACA UZATMASI
MTYB-809175	80 LİK 175 CM YOĞ BACA UZATMASI
MTYB-809200	80 LİK 200 CM YOĞ BACA UZATMASI
MTYB-809225	80 LİK 225 CM YOĞ BACA UZATMASI
MTYB-809250	80 LİK 250 CM YOĞ BACA UZATMASI
MTYB-809275	80 LİK 275 CM YOĞ BACA UZATMASI
MTYB-809300	80 LİK 300 CM YOĞ BACA UZATMASI

100 LİK YOĞUŞMALI BACA

MTYB-1009025	100 LİK 25 CM YOĞ BACA UZATMASI
MTYB-1009050	100 LİK 50 CM YOĞ BACA UZATMASI
MTYB-1009075	100 LİK 75 CM BACA UZATMASI
MTYB-1009100	100 LİK 100 CM BACA UZATMASI
MTYB-1009125	100 LİK 125 CM BACA UZATMASI
MTYB-1009150	100 LİK 150 CM BACA UZATMASI
MTYB-1009175	100 LİK 175 CM BACA UZATMASI
MTYB-1009200	100 LİK 200 CM BACA UZATMASI
MTYB-1009225	100 LİK 225 CM BACA UZATMASI
MTYB-1009250	100 LİK 250 CM BACA UZATMASI
MTYB-1009275	100 LİK 275 CM BACA UZATMASI
MTYB-1009300	100 LİK 300 CM BACA UZATMASI



YOĞUŞMALI BACALAR

60/100 YOĞUŞMALI BACA	
KOD:	ÜRÜN:
MTYB-601009025	60/100 LİK 25 CM BACA UZATMASI
MTYB-601009050	60/100 LİK 50 CM BACA UZATMASI
MTYB-601009075	60/100 LİK 75 CM BACA UZATMASI
MTYB-601009100	60/100 LİK 100 CM BACA UZATMASI
MTYB-601009125	60/100 LİK 125 CM BACA UZATMASI
MTYB-601009150	60/100 LİK 150 CM BACA UZATMASI
MTYB-601009175	60/100 LİK 175 CM BACA UZATMASI
MTYB-601009200	60/100 LİK 200 CM BACA UZATMASI
MTYB-601009225	60/100 LİK 225 CM BACA UZATMASI
MTYB-601009250	60/100 LİK 250 CM BACA UZATMASI
MTYB-601009275	60/100 LİK 275 CM BACA UZATMASI
MTYB-601009300	60/100 LİK 300 CM BACA UZATMASI
80/125 YOĞUŞMALI BACA	
MTYB-801259025	80/125 LİK 25 CM BACA UZATMASI
MTYB-801259050	80/125 LİK 50 CM BACA UZATMASI
MTYB-801259075	80/125 LİK 75 CM BACA UZATMASI
MTYB-801259100	80/125 LİK 100 CM BACA UZATMASI
MTYB-801259125	80/125 LİK 125 CM BACA UZATMASI
MTYB-801259150	80/125 LİK 150 CM BACA UZATMASI
MTYB-801259175	80/125 LİK 175 CM BACA UZATMASI
MTYB-801259200	80/125 LİK 200 CM BACA UZATMASI
MTYB-801259225	80/125 LİK 225 CM BACA UZATMASI
MTYB-801259250	80/125 LİK 250 CM BACA UZATMASI
MTYB-801259275	80/125 LİK 275 CM BACA UZATMASI
MTYB-801259300	80/125 LİK 300 CM BACA UZATMASI
100/150 YOĞUŞMALI BACA	
MTYB-1001509025	100/150 LİK 25 CM BACA UZATMASI
MTYB-1001509050	100/150 LİK 50 CM BACA UZATMASI
MTYB-1001509100	100/150 LİK 100 CM BACA UZATMASI
MTYB-1001509150	100/150 LİK 150 CM BACA UZATMASI
MTYB-1001509200	100/150 LİK 200 CM BACA UZATMASI
MTYB-1001509250	100/150 LİK 250 CM BACA UZATMASI
MTYB-1001509300	100/150 LİK 300 CM BACA UZATMASI





HERMETİK BACA SETLERİ



KOD:	ÜRÜN:
60 LİK HERMETİK BACA SETİ	
MTHS-609001	60 LİK HERMETİK YATAY BACA SETİ
MTHS-609002	60 LİK HERMETİK DİKEY BACA SETİ
80 LİK HERMETİK BACA SETİ	
MTHS-809001	80 LİK HERMETİK YATAY BACA SETİ
MTHS-809002	80 LİK HERMETİK DİKEY BACA SETİ
100 LÜK HERMETİK BACA SETİ	
MTHS-1009001	100 LÜK HERMETİK YATAY BACA SETİ
MTHS-1009002	100 LÜK HERMETİK DİKEY BACA SETİ
110 LUK HERMETİK BACA SETİ	
MTHS-1109001	110 LUK HERMETİK YATAY BACA SETİ
MTHS-1109002	110 LUK HERMETİK DİKEY BACA SETİ
125 LİK HERMETİK BACA SETİ	
MTHS-1259001	125 LİK HERMETİK YATAY BACA SETİ
MTHS-1259002	125 LİK HERMETİK DİKEY BACA SETİ
150 LİK HERMETİK BACA SETİ	
MTHS-1509001	150 LİK HERMETİK YATAY BACA SETİ
MTHS-1509002	150 LİK HERMETİK DİKEY BACA SETİ
60/100 HERMETİK BACA SETİ	
MTHS-601009001	60/100 HERMETİK YATAY BACA SETİ A/A
MTHS-601009002	60/100 HERMETİK DİKEY BACA SETİ A/A
MTHS-601009003	60/100 HERMETİK YATAY BACA SETİ A/P
MTHS-601009004	60/100 HERMETİK DİKEY BACA SETİ A/P
80/110 HERMETİK BACA SETİ	
MTHS-801109001	80/110 HERMETİK YATAY BACA SETİ A/A
MTHS-801109002	80/110 HERMETİK DİKEY BACA SETİ A/A
80/125 HERMETİK BACA SETİ	
MTHS-801259001	80/125 HERMETİK YATAY BACA SETİ A/A
MTHS-801259002	80/125 HERMETİK DİKEY BACA SETİ A/A
MTHS-801259003	80/125 HERMETİK YATAY BACA SETİ A/P
MTHS-801259004	80/125 HERMETİK DİKEY BACA SETİ A/P
100/150 HERMETİK BACA SETİ	
MTHS-1001509001	100/150 HERMETİK YATAY BACA SETİ A/A
MTHS-1001509002	100/150 HERMETİK DİKEY BACA SETİ A/A
MTHS-1001509003	100/150 HERMETİK YATAY BACA SETİ A/P
MTHS-1001509004	100/150 HERMETİK DİKEY BACA SETİ A/P

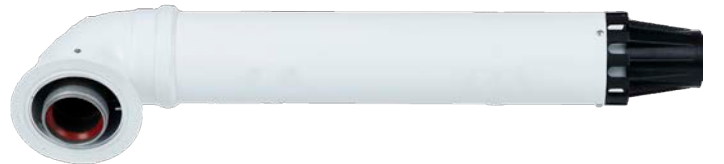

YOĞUŞMALI BACA SETLERİ

KOD:	ÜRÜN:
60 LİK YOĞUŞMALI BACA SET	
MTYS-609001	60 LİK YOĞUŞMALI YATAY BACA SETİ
MTYS-609002	60 LİK YOĞUŞMALI DİKEY BACA SETİ
80 LİK YOĞUŞMALI BACA SET	
MTYS-809001	80 LİK YOĞUŞMALI YATAY BACA SETİ
MTYS-809002	80 LİK YOĞUŞMALI DİKEY BACA SETİ
100 LİK YOĞUŞMALI BACA SET	
MTYS-1009001	100 LÜK YOĞUŞMALI YATAY BACA SETİ
MTYS-1009002	100 LÜK YOĞUŞMALI DİKEY BACA SETİ
60/100 YOĞUŞMALI BACA SET	
MTYS-601009001	60/100 YOĞUŞMALI YATAY BACA SETİ P/A
MTYS-601009002	60/100 YOĞUŞMALI DİKEY BACA SETİ P/A
MTYS-601009003	60/100 YOĞUŞMALI YATAY BACA SETİ P/P
MTYS-601009004	60/100 YOĞUŞMALI DİKEY BACA SETİ P/P
80/125 YOĞUŞMALI BACA SET	
MTYS-801259001	80/125 YOĞUŞMALI YATAY BACA SETİ P/A
MTYS-801259002	80/125 YOĞUŞMALI DİKEY BACA SETİ P/A
MTYS-801259003	80/125 YOĞUŞMALI YATAY BACA SETİ P/P
MTYS-801259004	80/125 YOĞUŞMALI DİKEY BACA SETİ P/P
100/150 YOĞUŞMALI BACA SET	
MTYS-1001509001	100/150 YOĞUŞMALI YATAY BACA SETİ
MTYS-1001509002	100/150 YOĞUŞMALI DİKEY BACA SETİ

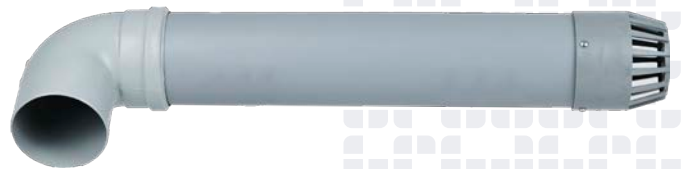
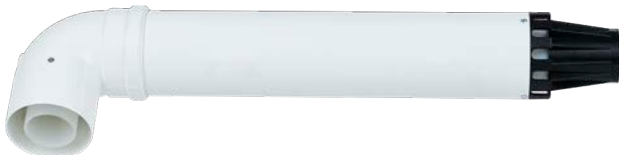



HERMETİK DİRSEKLER



KOD	ÜRÜN
60 LİK HERMETİK DİRSEK	
MTHD-601001	60 LİK 90 DİRSEK
MTHD-601002	60 LİK 90 ÇİFT TARAFLI DİRSEK
MTHD-601003	60 LİK 45 DİRSEK
80 LİK HERMETİK DİRSEK	
MTHD-801001	80 LİK 90 DİRSEK
MTHD-801002	80 LİK 45 DİRSEK
100 LÜK HERMETİK DİRSEK	
MTHD-1001001	100 LİK 90 DİRSEK
MTHD-1001002	100 LİK 45 DİRSEK
110 LUK HERMETİK DİRSEK	
MTHD-1101001	110 LİK 90 DİRSEK
MTHD-1101002	110 LİK 45 DİRSEK
125 LİK HERMETİK DİRSEK	
MTHD-1251001	125 LİK 90 DİRSEK
MTHD-1251002	125 LİK 45 DİRSEK
150 LİK HERMETİK DİRSEK	
MTHD-1501001	150 LİK 90 DİRSEK
MTHD-1501002	150 LİK 45 DİRSEK
60/100 HERMETİK DİRSEK	
MTHD-601001001	60/100 90 DİRSEK A/P
MTHD-601001002	60/100 90 DİRSEK A/A
MTHD-601001003	60/100 90 ÇİFT TARAFLI A/A
MTHD-601001003	60/100 45 DİRSEK A/P
MTHD-601001004	60/100 45 DİRSEK A/A
80/110 HERMETİK DİRSEK	
MTHD-801101001	80/110 90 DİRSEK A/A
MTHD-801101002	80/110 45 DİRSEK A/A
80/125 LİK HERMETİK DİRSEK	
MTHD-801251001	80/125 90 DİRSEK A/A
MTHD-801251002	80/125 90 DİRSEK A/P
MTHD-801251003	80/125 45 DİRSEK A/A
MTHD-801251004	80/125 45 DİRSEK A/P
100/150 LİK HERMETİK DİRSEK	
MTHD-1001501001	100/150 90 DİRSEK A/A
MTHD-1001501002	100/150 90 DİRSEK A/P
MTHD-1001501003	100/150 45 DİRSEK A/A
110/160 LİK HERMETİK DİRSEK	
MTHD-1101601001	110/160 90 DİRSEK A/A
MTHD-1101601002	110/160 45 DİRSEK A/A



YOĞUŞMALI DİRSEKLER



KOD	ÜRÜN
60 LİK YOĞUŞMALI DİRSEK	
MTYD-601001	60 LİK 90 DİRSEK P
MTYD-601002	60 LİK 45 DİRSEK P
80 LİK YOĞUŞMALI DİRSEK	
MTYD-801001	80 LİK 90 DİRSEK P
MTYD-801002	80 LİK 45 DİRSEK P
100 LÜK YOĞUŞMALI DİRSEK	
MTYD-1001001	100 LİK 90 DİRSEK P
MTYD-1001002	100 LİK 45 DİRSEK P
60/100 YOĞUŞMALI DİRSEK	
MTYD-601001001	60/100 90 DİRSEK P/A
MTYD-601001002	60/100 90 DİRSEK P/P
MTYD-601001003	60/100 45 DİRSEK P/A
MTYD-601001004	60/100 45 DİRSEK P/P
80/125 LİK YOĞUŞMALI DİRSEK	
MTYD-801251001	80/125 90 DİRSEK P/A
MTYD-801251002	80/125 90 DİRSEK P/P
MTYD-801251003	80/125 45 DİRSEK P/A
MTYD-801251004	80/125 45 DİRSEK P/P
100/150 YOĞUŞMALI DİRSEK	
MTYD-1001501001	100/150 90 DİRSEK P/P
MTYD-1001501002	100/150 45 DİRSEK
60/100 YOĞUŞMALI FLANŞLI DİRSEK	
MTHDY-601002001	60/100 90 DİRSEK FLANŞLI P/A
MTHDY-601002002	60/100 90 DİRSEK FLANŞLI P/P
80/125 YOĞUŞMALI FLANŞLI DİRSEK	
MTHD-801252001	80/125 90 DİRSEK FLANŞLI P/P
MTHD-801252002	80/125 90 DİRSEK FLANŞLI P/A
100/150 YOĞUŞMALI FLANŞLI DİRSEK	
MTHD-1001502001	100/150 90 DİRSEK FLANŞLI P/P
MTHD-1001502002	100/150 90 DİRSEK FLANŞLI P/A





RADYATÖR ZEMİN KONSOLU MANOMETRE (MİLİBAR SULU TEST CİHAZI)

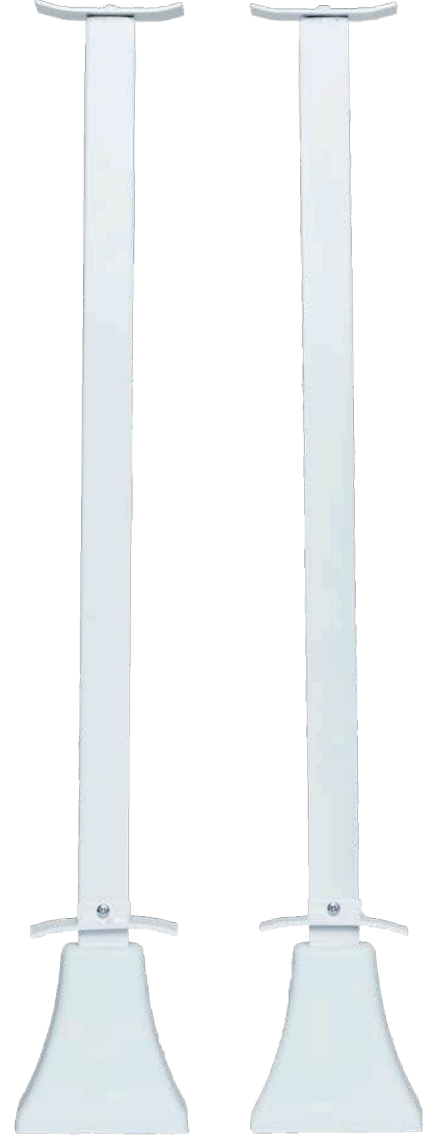
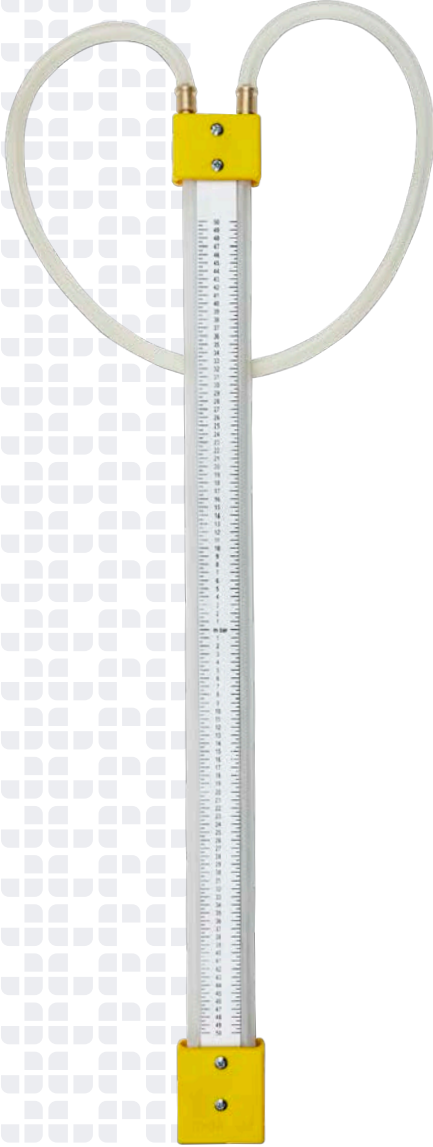

MANOMOMETRE (Milibar Sulu Test Cihazı)

MTMB-100050	50 cm
MTMB-100075	75 cm
MTMB-1000100	100 cm
MTMB-1000120	120 cm
MTMB-1000001	HORTUM

RADYATÖR ZEMİN KONSOLU

KOD:	ÜRÜN
MTZK-1000300	300 LÜK ZEMİN KONSOLU
MTZK-1000400	400 LÜK ZEMİN KONSOLU
MTZK-1000500	500 LÜK ZEMİN KONSOLU
MTZK-1000600	600 LÜK ZEMİN KONSOLU
MTZK-1000900	900 LÜK ZEMİN KONSOLU

FİLTRELER

FİLTRELER	
KOD:	ÜRÜN
MTYF-609001	60 LİK FİLTRE YATAY PLASTİK
MTYF-609002	60 LİK FİLTRE YATAY METAL
MTDF-609001	60 LİK FİLTRE DİKEY PLASTİK
MTDF-609002	60 LİK FİLTRE DİKEY METAL
MTYF-809001	80 LİK FİLTRE YATAY PLASTİK
MTYF-809002	80 LİK FİLTRE YATAY METAL
MTDF-809001	80 LİK FİLTRE DİKEY PLASTİK
MTDF-809002	80 LİK FİLTRE DİKEY METAL
MTYF-1009001	100 LİK FİLTRE YATAY PLASTİK
MTYF-1009002	100 LİK FİLTRE YATAY METAL
MTDF-1009001	100 LİK FİLTRE DİKEY PLASTİK
MTDF-1009002	100 LİK FİLTRE DİKEY METAL
MTYF-1109002	110 LUK FİLTRE YATAY METAL
MTDF-1109002	110 LUK FİLTRE DİKEY METAL
MTYF-1259001	125 LİK FİLTRE PLASTİK YATAY
MTYF-1259002	125 LİK FİLTRE METAL YATAY
MTDF-1259002	125 LİK FİLTRE DİKEY METAL
MTYF-1591001	150 LİK FİLTRE YATAY PLASTİK
MTYF-1509002	150 LİK FİLTRE YATAY METAL
MTDF-1509002	150 LİK FİLTRE DİKEY METAL
MTYF-601009001	60/100 FİLTRE YATAY PLASTİK
MTYF-601009002	60/100 FİLTRE YATAY METAL
MTDF-601009001	60/100 FİLTRE DİKEY PLASTİK
MTDF-601009002	60/100 FİLTRE DİKEY METAL
MTYF-801109002	80/110 FİLTRE METAL YATAY
MTDF-801109002	80/110 FİLTRE METAL DİKEY
MTDF-801259001	80/125 FİLTRE YATAY PLASTİK
MTYF-801259002	80/125 FİLTRE YATAY METAL
MTDF-801259002	80/125 FİLTRE DİKEY METAL
MTYF-1001509001	100/150 FİLTRE PLASTİK YATAY
MTYF-1001509002	100/150 FİLTRE METAL YATAY
MTDF-1001509002	100/150 FİLTRE METAL DİKEY
MTYF-1001509002	110/160 FİLTRE METAL YATAY
MTDF-1001509002	110/160 FİLTRE METAL DİKEY





EK PARÇALAR



BACA ÇIKIŞ APARATLARI



REDÜKSİYONLAR



BACA YÜKSELTMELERİ



EK PARÇALAR



KOD:	ÜRÜN
MTEP-1001	60/100 25 CM YÜKSELTME
MTEP-1002	100 LÜK BACA KLAPESİ
MTEP-1003	100 LÜK ASKI KELEPÇE
MTEP-1004	125 LİK ASKI KELEPÇE
MTEP-1005	150 LİK ASKI KELEPÇE
MTEP-1006	160 LİK ASKI KELEPÇE
MTEP-1007	80 LİK PLASTİK AYNA
MTEP-1008	100 LİK PLASTİK AYNA
MTEP-1009	100 LÜK METAL AYNA
MTEP-1010	125 LİK PLASTİK AYNA
MTEP-1011	125 LİK METAL AYNA
MTEP-1012	150 LİK PLASTİK AYNA
MTEP-1013	KADEMELİ PLASTİK AYNA
MTEP-1014	60 DAN 80 E REDÜKSİYON
MTEP-1015	60 DAN 80 E YOĞ. REDÜKSİYON
MTEP-1016	80 DEN 60 A REDÜKSİYON
MTEP-1017	80 DEN 100 E REDÜKSİYON
MTEP-1018	100 DEN 125 E REDÜKSİYON
MTEP-1019	125 DEN 80 E REDÜKSİYON
MTEP-1020	110 DAN 150 E REDÜKSİYON
MTEP-1021	110 DAN 125 E REDÜKSİYON
MTEP-1022	80 DEN 150 E REDÜKSİYON
MTEP-1023	100 DEN 110 A REDÜKSİYON
MTEP-1024	125 DEN 100 E FLANŞLI BACA ÇIKIŞI
MTEP-1025	125 DEN 80 E FLANŞLI BACA ÇIKIŞI
MTEP-1026	60 LİK FLANŞLI BACA ÇIKIŞI
MTEP-1027	80 LİK FLANŞLI BACA ÇIKIŞI
MTEP-1028	100 LÜK FLANŞLI BACA ÇIKIŞI
MTEP-1029	125 LİK FLANŞLI BACA ÇIKIŞI
MTEP-1030	100 LÜK PLASTİK FLANŞ
MTEP-1031	100 LÜK METAL FLANŞ
MTEP-1032	125 LİK METAL FLANŞ
MTEP-1033	100 LÜK FLANŞ CONTASI
MTEP-1034	100 LÜK PLASTİK BAĞLANTI KELEPÇESİ
MTEP-1035	100 LÜK METAL BAĞLANTI KELEPÇESİ
MTEP-1036	ÇATI ÇIKIŞ APARATI
MTEP-1037	VENTİLASYON
MTEP-1038	VENTİLASYON CLOVESEN
MTEP-1039	ASPIRATÖR KLAPESİ
MTEP-1040	BACA KAFESİ
MTEP-1041	60 LİK KAYAR MANŞON
MTEP-1042	80 LİK KAYAR MANŞON
MTEP-1043	100 LİK KAYAR MANŞON
MTEP-1044	110 LİK KAYAR MANŞON
MTEP-1045	125 LİK KAYAR MANŞON



BACA KLAPESİ (YOĞUŞMALI KAZAN KLAPESİ)

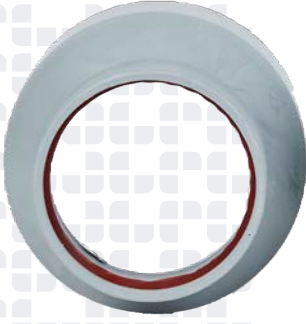

ASPIRATÖR KLAPESİ

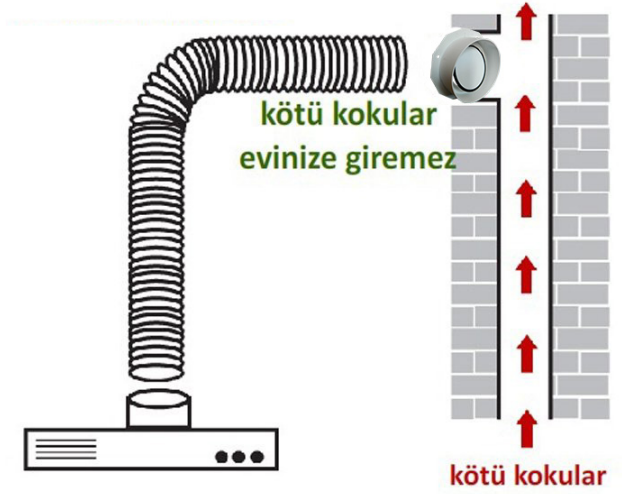

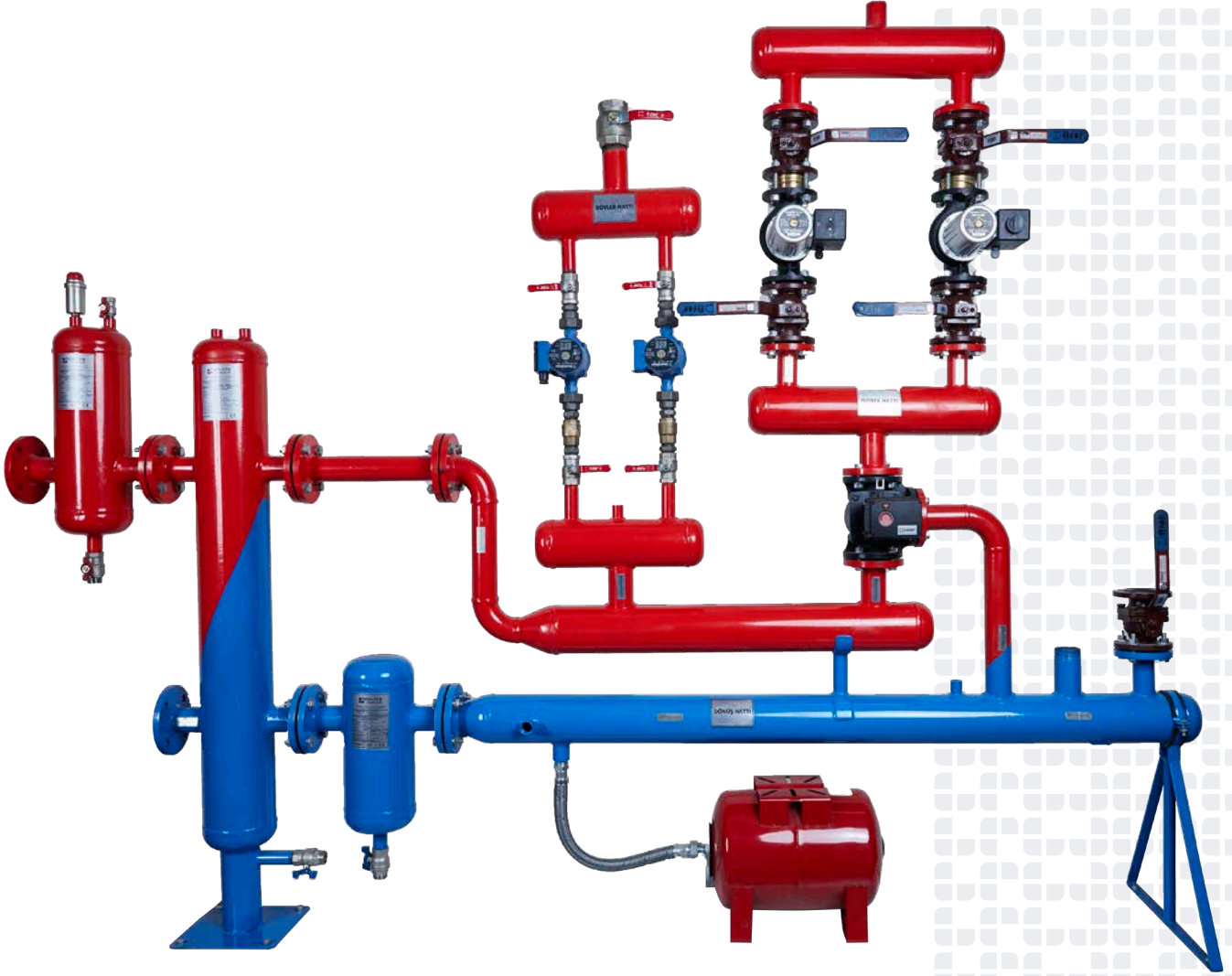

PROJENİZE VE YERİNİZE GÖRE KAZAN DAİRESİ KOLLEKTÖRÜ İMALATLARI YAPIYORUZ.



ÖZEL FİLTRE İMALATI YAPIYORUZ.

Bureau Veritas Gözetim Hizmetleri Ltd. Şti. 2287 numarasıyla bir Onaylanılmış Kuruluştur

BUREAU VERITAS

AB-TİP İNCELEME SERTİFİKASI
Module B
E.U. TYPE EXAMINATION CERTIFICATE

Tasarım Tipi / Design type
 İmalat Tipi / Production type

N° SP-MKT01-B-AB-19-TUR

BUREAU VERITAS Gözetim Hizmetleri Ltd. Şti. yetkiyi kapsama dahilinde (Onaylanmış Kuruluş numarası: 2287), aşağıda tanımlanan basit basınç kap tipini, 2014/29/AB numaralı direktifin modül B hükümlerine göre incelemesini ve ilgili direktif hükümlerini karşıladığını tasdik eder.

BUREAU VERITAS Gözetim Hizmetleri Ltd. Şti., acting within the scope of its notification (notified body number 2287), attests that the type of simple pressure vessel identified hereunder has been examined against the provisions of module B of the directive n° 2014/29/AB and found to satisfy the provisions of the directive which apply to it.

Başvuru Sahibi: Üretim Tesisi:
Aplikant / Marité Doğalgaz Isı Sistemleri İnşaat Manufacturing workshop: Çankırı Bulvarı Çınar Mah. Bağlar Yolu Kime Evleri No:150 Akyurt/ANKARA

Bu sertifikayı yalnızca aşağıda tariflenen kriterleri sağlayan kaplar için geçerlidir.
This certificate is only valid for vessels satisfying the criteria described hereafter:

Tip	PS	Sekel / Shape S / D	Malzeme / materials	Çap / Dia	Kalı / I / H	Boy / H	Malzeme / materials	K1 (T) / K1 / K2 / K3	Dişli Çapı / Aperture	
MH-50	10	0/1100	Cy2	P265GH	323	5	500	P265GH	323 5 323 5	18,526.431.8
MH-100	10	0/1100	Cy2	P265GH	323	5	900	P265GH	323 5 323 5	18,526.431.8
MH-200	10	0/1100	Cy2	P265GH	480	4	920	P265GH	480 5 480 5	18,526.431.8
MH-250	10	0/1100	Cy2	P265GH	480	4	1200	P265GH	480 5 480 5	18,526.431.8
MH-300	10	0/1100	Cy2	P265GH	480	5	1450	P265GH	480 4 480 4	18,526.431.8
MH-500	10	0/1100	Cy2	P265GH	600	4	1500	P265GH	600 5 600 5	18,526.431.8
MH-750	10	0/1100	Cy2	P265GH	850	5	1000	P265GH	850 6 850 6	18,526.431.8
Referans Model				P265GH	323	5	900	P265GH	323 5 323 5	18,526.431.8

Kapların uygulanabilir olan, aşağıda tariflenen kriterleri sağlayan kaynak işlemlemleri:
Welding process applicable to the vessels satisfying the criteria described hereunder:

Keynak (T)	Onaylı WPS	Onaylı WPQR
1	WPS-01	MAX-PQR-TAT-003
3	WPS-02	MAX-PQR-TAT-003
4	WPS-03	MAX-PQR-TAT-002
4	WPS-04	TUR-18-B-14

Kapların temel özelliklerinde uyumunu kontrol için çeşitli uygun testler gerçekleştirilmiştir takip eden prototipler için uygulanmıştır.
Rapor: N° MKT-SP-B-T08-01 / report

The appropriate various tests to check that the vessels comply with the essential requirements have been performed on the following prototypes:

Gözetimci / Remarks: Nil

Bu sertifikayı mevzuat değişikliği durumunda meydana gelebilecek güncellemeler sonucu, onaylı tipin uygulanabilir, gereklilikleri uygunluk göstermediği durumlarda sorgulanabilir.
This certificate may be questioned if the evolution of the generally acknowledged state of the art suggests that the approved type may no longer comply with the applicable requirements.

Yapıldığı yer / Made at: İSTANBUL
Tarih / On: 06.02.2019
İmzalayan / Signed by: A. CAN GÜDÜGÖRMEZ

Tenzit Kodu / Registration code: 2019/00018/CE-2287-PED

Mevcut doküman, başvuru sahibi tarafından imzalanmış olan sözleşmeye ekli Genel Şartlar'la birlikte.
The present document is subject to the terms of General Conditions of Service attached to the agreement signed by the Applicant.

Mevcut doküman, lokal Bureau Veritas tüzel kişiliği arasında yürürlükte olan sözleşme hükümlerine uygun olarak hazırlanmıştır. Herhangi bir değişiklikten önce, mevcut dokümanın yeniden üretilmesi için üreticinin onayına başvurması gerekmektedir.
The present document shall not be reproduced, except by the manufacturer in compliance with the provisions of the contract entered into between the local Bureau Veritas entity and the manufacturer.

Bureau Veritas Gözetim Hizmetleri Ltd is a Notified Body under the number 2287

BUREAU VERITAS

KALİTE SİSTEM ONAY SERTİFİKASI (H1 Modül)
CERTIFICATE OF QUALITY SYSTEM APPROVAL

N° CE-2287-PED-H1-MKT 001-19-TUR

Bureau Veritas Gözetim Hizmetleri Ltd yetkiyi kapsama dahilinde (onaylı kuruluş numarası 2287), 2014/65/AB Basınçlı Ekipmanlar Direktifi, ek III, H1 modülüne uygun olarak inceleme yapılmış olduğu aşağıda tariflenen basınçlı ekipmanların tasarımı, imalatı, üretilen ürün denetimini ve teslimin için imalatçının yürürlükte olduğu kalite sisteminin, ilgili direktif hükümlerini karşıladığını tasdik etmektedir.

Bureau Veritas Gözetim Hizmetleri Ltd acting within the scope of its notification (notified body number 2287), certifies that the quality system operated by the manufacturer for design, manufacturing, final product inspection and testing of the pressure equipment identified hereunder has been examined against the provisions of annex II, module H1, of the Pressure Equipment Directive n° 2014/68/EC and found to satisfy the provisions of the directive which apply to it.

İmalatçı (sim) / Manufacturer (Name): MAKTES DOĞALGAZ İSİ SİSTEMLERİ İNŞAAT TAAHHÜT - KADIR GAYGUSUZ

Adres / Address: Çankırı Bulvarı Çınar Mah. Bağlar Yolu Kime Evleri No:150 Akyurt 06146, Ankara, Turkey.

Ticari isim - marka / Trading Name - Mark: MAK-TES

Ekipman Tanımı / Equipment description: AIR TANK, AIR SEPARATOR TANK, SEDIMENT SEPARATOR TANK, PACKAGE BALANCE TANK, COMBINED SYSTEM TANK, BALANCE TANK, ACCUMULATION TANK

İlgili ekipmanların tanımı (arka sayfada listelemiş veya gerekliğinde eklenince) / Identification of the equipment concerned (or list on the back or attached where necessary): SEE LIST OF THE CONCERNED EQUIPMENT

Kalite sistem onay sertifikası eki / Existence of an annex to the certificate: AUDIT REPORT DOC NO. ACG04121801 CE-2287-PED-H1-MKT 001-19-TUR

Bu sertifikayı şu tarihte kadar geçerlidir (gg/aa/yyyy): 05/02/2022
This certificate will expire on (dd/mm/yyyy):

Bu onayın geçerliliği, imalatçı ile yürürlükte kontratlı bulunan lokal Bureau Veritas tüzel kişisinin, kontrat şartlarına uygun şekilde gerçekleştirilecek ara denetimlerin, ziyaretlerin ve doğrulamaların sonucuna bağlıdır.
The approval is conditional upon the surveillance audits, visits, tests and verifications to be carried out by the local Bureau Veritas entity that entered into a contract with the manufacturer, pursuant to the provisions of such contract.

İmalatçı, inceleme göre: (a) onaylı kalite sisteminin uygulanması ve (b) son ürünün üretim ve teslim, konularında şahıslarını yerine getirmemesi durumunda veya yapılan doğrulamaların sonucunda inceleme kararına göre, genel olarak imalatçıya 15 Mayıs 2014 tarihine kadar, yetkililerin yazılı olarak taleplerini karşılamasına zorunlu tutulacaktır.
This certificate shall be deemed to be void and the manufacturer shall also bear any consequences pursuant to its use, where the manufacturer fails to comply with its undertakings as per the agreement in respect of (a) implementation of the approved quality system and (b) inspection and tests on the final product, or in case of disregard of any change of the state of the art, and generally where the manufacturer fails in particular to comply with any of his obligations under directive 2014/68/EC or 15 May 2014 as transposed in the applicable text(s).

İlk (veya yenileme) denetimi tarihi (gg/aa/yyyy) / Date of initial or renewal audit (dd/mm/yyyy): 14/12/2018

Denetçi / Auditor: OĞULHAN BARDAKCI

Yapılma tarihi / Made at	Tarih (gg/aa/yyyy) / On (dd/mm/yyyy)	Onaylayan ve Kaydeden / Approved and Recorded in	İmzalayan / Signed by	Onaylanma Kuruluşu No 2287 tarafından / Signed/Authorized by Notified Body No 2287
İSTANBUL	06/02/2019	TURKEY	MUMİN OZGÜR	[Signature]

Keyf. numarası / Registration Code: 2019/00018/CE-2287-PED

Mevcut doküman, başvuru sahibi tarafından imzalanmış olan sözleşmeye ekli Genel Şartlar'la birlikte.
The present document is subject to the terms of General Conditions of Service attached to the agreement signed by the Applicant.

Mevcut doküman, lokal Bureau Veritas tüzel kişiliği arasında yürürlükte olan sözleşme hükümlerine uygun olarak hazırlanmıştır. Herhangi bir değişiklikten önce, mevcut dokümanın yeniden üretilmesi için üreticinin onayına başvurması gerekmektedir.
The present document shall not be reproduced, except by the manufacturer in compliance with the provisions of the contract entered into between the local Bureau Veritas entity and the manufacturer.

Bureau Veritas Gözetim Hizmetleri Ltd is a Notified Body under the number 2287

BUREAU VERITAS

Bureau Veritas Gözetim Hizmetleri Ltd'nin onaylı kuruluş numarası olan 'nin ilhistirilmesi için yetki belgesi
Bureau Veritas Gözetim Hizmetleri Ltd (2287)
Letter of authorisation to affix the Bureau Veritas Gözetim Hizmetleri Ltd notified body number (2287)

N° CE-2287-PED-A2-MKT 001-19-TUR

Bureau Veritas Gözetim Hizmetleri Ltd, 005604 numarasıyla onaylanmış kuruluştur. 2014/68/AB Basınçlı Ekipmanlar Direktifi, ek III, A2 modülüne ilişkin (onaylı kuruluş numarası 2287), başvuru sahibi'nin aşağıda tariflenen ekipmanların CE işaretini 2287 için numarasıyla ilhistirmesine yetki vermektedir.

Bureau Veritas Gözetim Hizmetleri Ltd, acting within the scope of the contract 005604 and of its notification (notified body number 2287), for module A2 according to the annex II of the Pressure Equipment Directive n° 2014/68/EC, authorizes the applicant to affix the identification number 2287 complying with the CE marking on the items of equipment identified hereafter.

İmalatçı (sim) / Manufacturer (Name): MAKTES DOĞALGAZ İSİ SİSTEMLERİ İNŞAAT TAAHHÜT - KADIR GAYGUSUZ

Adres / Address: Çankırı Bulvarı Çınar Mah. Bağlar Yolu Kime Evleri No:150 Akyurt 06146, Ankara, Turkey.

Yetkilendirilmiş Temsilci (sim) / Authorized representative (Name): N/A

Adres / Address: N/A

Ticari isim - marka / Trading Name - Mark: MAK-TES

Ekipman Tanımı / Equipment description: AIR SEPARATOR TANK, SEDIMENT SEPARATOR TANK, PACKAGE BALANCE TANK, COMBINED SYSTEM TANK, BALANCE TANK, ACCUMULATION TANK

İlgili Ekipmanlar (gerekliğinde ekipman listesi eklenince) / Equipment concerned (if attached where necessary): SEE LIST OF THE CONCERNED EQUIPMENT

Bu yetki şu durumlarda verilmelidir / This authorisation is granted! Son geçerlilik tarihi (gg/aa/yyyy) / up to expiration date (dd/mm/yyyy): 05/02/2022

Tipin maddeleri için ilgili liste, başvuru sahibine yürürlükte bulunan lokal Bureau Veritas tüzel kişisine gönderilecektir.
For all the items of the list submitted by the local Bureau Veritas entity that entered into a contract with the applicant

Eğitimci yapılan malhastamaların tip ve lokasyonu: N/A

Nature and location of the affixing of the marking of the equipment

Bu belgeyle tariflenen CE, markalama, önce ve ayrıca Üye Ülkelerin üretim yetkilileri için anlaşılabilir ve ritüel olarak yapılmıştır. İmalatçı, ekipman üretimi, ekipmanların genel denetimlerini uygulamaları, ekipmanların üretiminden önceki denetimlerini ve inceleme raporlarına ilişkin olarak, yetkililerin yazılı olarak taleplerini karşılamasına zorunlu tutulacaktır.
This CE marking related to this letter is first and foremost intended for the Member States surveillance authorities, and not for the final customer. This authorisation shall be deemed to be void and the manufacturer shall also bear any consequences pursuant to its use, in case of modification to the equipment where this may affect conformity with the essential safety requirements or the prescribed conditions for use of the equipment, and generally where the manufacturer fails in particular to comply with any of his obligations under directive n° 2014/68/EC or 15 May 2014 as transposed in the applicable text(s).

Gözetim Tarihi (gg/aa/yyyy) / Date of inspection (dd/mm/yyyy): 14/12/2018

Denetçi / Surveilor: OĞULHAN BARDAKCI

Yapılma tarihi / Made at	Tarih (gg/aa/yyyy) / On (dd/mm/yyyy)	Onaylayan ve Kaydeden / Approved and Recorded in	İmzalayan / Signed by	Onaylanma Kuruluşu No 2287 tarafından / Signed/Authorized by Notified Body No 2287
İSTANBUL	06/02/2019	TURKEY	MUMİN OZGÜR	[Signature]

Keyf. numarası / Registration Code: 2019/00018/CE-2287-PED

Mevcut doküman, başvuru sahibi tarafından imzalanmış olan sözleşmeye ekli Genel Şartlar'la birlikte.
The present document is subject to the terms of General Conditions of Service attached to the agreement signed by the Applicant.

Mevcut doküman, lokal Bureau Veritas tüzel kişiliği arasında yürürlükte olan sözleşme hükümlerine uygun olarak hazırlanmıştır. Herhangi bir değişiklikten önce, mevcut dokümanın yeniden üretilmesi için üreticinin onayına başvurması gerekmektedir.
The present document shall not be reproduced, except by the manufacturer in compliance with the provisions of the contract entered into between the local Bureau Veritas entity and the manufacturer.

Bureau Veritas Gözetim Hizmetleri Ltd is a Notified Body under the number 2287

BUREAU VERITAS

KALİTE SİSTEM ONAY SERTİFİKASI
CERTIFICATE OF QUALITY SYSTEM APPROVAL

N° CE-2287-PED-H1-MKT 001-19-TUR

Bureau Veritas Gözetim Hizmetleri Ltd yetkiyi kapsama dahilinde (onaylı kuruluş numarası 2287), 2014/65/AB Basınçlı Ekipmanlar Direktifi, ek III, H1 modülüne uygun olarak inceleme yapılmış olduğu aşağıda tariflenen basınçlı ekipmanların tasarımı, imalatı, üretilen ürün denetimini ve teslimin için imalatçının yürürlükte olduğu kalite sisteminin, ilgili direktif hükümlerini karşıladığını tasdik etmektedir.

Bureau Veritas Gözetim Hizmetleri Ltd acting within the scope of its notification (notified body number 2287), attests that the quality system operated by the manufacturer for design, manufacturing, final product inspection and testing of the pressure equipment identified hereunder has been examined against the provisions of annex II, module H, of the Pressure Equipment Directive n° 2014/68/EC and found to satisfy the provisions of the directive which apply to it.

İmalatçı (sim) / Manufacturer (Name): MAKTES DOĞALGAZ İSİ SİSTEMLERİ İNŞAAT TAAHHÜT - KADIR GAYGUSUZ

Adres / Address: Çankırı Bulvarı Çınar Mah. Bağlar Yolu Kime Evleri No:150 Akyurt 06146, Ankara, Turkey.

Ticari isim - marka / Trading Name - Mark: MAK-TES

Ekipman Tanımı / Equipment description: AIR SEPARATOR TANK, SEDIMENT SEPARATOR TANK, PACKAGE BALANCE TANK, COMBINED SYSTEM TANK

İlgili ekipmanların tanımı (arka sayfada listelemiş veya gerekliğinde eklenince) / Identification of the equipment concerned (or list on the back or attached where necessary): SEE LIST OF THE CONCERNED EQUIPMENT

Kalite sistem onay sertifikası eki / Existence of an annex to the certificate: AUDIT REPORT DOC NO. ACG04121802

Bu sertifikayı şu tarihte kadar geçerlidir (gg/aa/yyyy): 05/02/2022
This certificate will expire on (dd/mm/yyyy):

Bu onayın geçerliliği, imalatçı ile yürürlükte kontratlı bulunan lokal Bureau Veritas tüzel kişisinin, kontrat şartlarına uygun şekilde gerçekleştirilecek ara denetimlerin, ziyaretlerin ve doğrulamaların sonucuna bağlıdır.
The approval is conditional upon the surveillance audits, visits, tests and verifications to be carried out by the local Bureau Veritas entity that entered into a contract with the manufacturer, pursuant to the provisions of such contract.

İmalatçı, inceleme göre: (a) onaylı kalite sisteminin uygulanması ve (b) son ürünün üretim ve teslim, konularında şahıslarını yerine getirmemesi durumunda veya yapılan doğrulamaların sonucunda inceleme kararına göre, genel olarak imalatçıya 15 Mayıs 2014 tarihine kadar, yetkililerin yazılı olarak taleplerini karşılamasına zorunlu tutulacaktır.
This certificate shall be deemed to be void and the manufacturer shall also bear any consequences pursuant to its use, where the manufacturer fails to comply with its undertakings as per the agreement in respect of (a) implementation of the approved quality system and (b) inspection and tests on the final product, or in case of disregard of any change of the state of the art, and generally where the manufacturer fails in particular to comply with any of his obligations under directive 2014/68/EC or 15 May 2014 as transposed in the applicable text(s).

İlk (veya yenileme) denetimi tarihi (gg/aa/yyyy) / Date of initial or renewal audit (dd/mm/yyyy): 14/12/2018

Denetçi / Auditor: OĞULHAN BARDAKCI

Yapılma tarihi / Made at	Tarih (gg/aa/yyyy) / On (dd/mm/yyyy)	Onaylayan ve Kaydeden / Approved and Recorded in	İmzalayan / Signed by	Onaylanma Kuruluşu No 2287 tarafından / Signed/Authorized by Notified Body No 2287
İSTANBUL	06/02/2019	TURKEY	MUMİN OZGÜR	[Signature]

Keyf. numarası / Registration Code: 2019/00018/CE-2287-PED

Mevcut doküman, başvuru sahibi tarafından imzalanmış olan sözleşmeye ekli Genel Şartlar'la birlikte.
The present document is subject to the terms of General Conditions of Service attached to the agreement signed by the Applicant.

Mevcut doküman, lokal Bureau Veritas tüzel kişiliği arasında yürürlükte olan sözleşme hükümlerine uygun olarak hazırlanmıştır. Herhangi bir değişiklikten önce, mevcut dokümanın yeniden üretilmesi için üreticinin onayına başvurması gerekmektedir.
The present document shall not be reproduced, except by the manufacturer in compliance with the provisions of the contract entered into between the local Bureau Veritas entity and the manufacturer.

CERTIFICATE

KADİR GAYGUSUZ-MAK TES DOĞALGAZ ISI SİSTEMLERİ İNŞAAT TAAHHÜT

ÇINAR MAHALLESİ BAĞLARYOLU (KÜME EVLER) NO: 150 AKYURT/ANKARA/TÜRKİYE

ISO 9001:2015 Kalite Yönetim Sistemi Quality Management System

"KONVANSİYONEL VE YOĞUŞMALI BACA SİSTEMLERİ, DENGE KABI, HAVA AYIRICI, TORTU AYIRICI, AKUPLE TORTU VE HAVA AYIRICI İMALATI VE SATIŞI"
Kapsamında uygunluğunu onaylar.

Sertifika No	: NS.KS.167/2018
Sertifika İzni Dönemine Tarihi	: 11.05.2018
Sertifika Dönemine Tarihi	: 11.05.2018
Sertifika Geçerlilik Tarihi	: 10.05.2019
Belgeleme Periyodu	: 3 yıl
CA Kodu	: 17
Rev. No	: 00

Onay / Approved

TÜRK STANDARDLARI ENSTİTÜSÜ KRİTERE UYGUNLUK BELGESİ

TURKISH STANDARDS INSTITUTION CERTIFICATE OF CONFORMANCE TO CRITERIA

Markanın Tanımı	Description of the Mark
TSEK <small>Logo</small>	TSEK
BELGE NUMARASI REFERENCE NUMBER OF LICENCE	107306-TSEK-01/01
BELGENİN İLK VERİŞİ TARİHİ DATE OF FIRST ISSUE OF LICENCE	26.05.2015
BELGENİN SON GEÇERLİLİK TARİHİ LICENCE VALID UNTIL	27.05.2019
BELGE SAHİBİ KURULUŞUN ADI NAME OF THE LICENCE HOLDER	KADIR GAYGUSUZ - MAKTES DOĞALGAZ ISI SİSTEMLERİ
BELGE SAHİBİ KURULUŞUN ADRESİ ADDRESS OF THE LICENCE HOLDER	DEMİRCİLER SAN. SİTESİ KARACAÖREN MAHALLESİ: 1641. CD. NO:8 ALTINDAĞ ANKARA
ÜRETİM YERİ ADI NAME OF THE MANUFACTURING PLACE	KADIR GAYGUSUZ - MAKTES DOĞALGAZ ISI SİSTEMLERİ
ÜRETİM YERİ ADRESİ ADDRESS OF THE MANUFACTURING PLACE	DEMİRCİLER SAN. SİTESİ KARACAÖREN MAHALLESİ: 1641. CD. NO:8 ALTINDAĞ ANKARA
TESCİLLİ TİCARİ MARKASI REGISTERED TRADE MARK	MAK-TES BACA DOĞALGAZ ISI SİSTEMLERİ-ŞEKİL
İLGİLİ BELEĞENİRME KRİTERİ RELATED TURKISH STANDARD	ÜBM-00-BK-000 / Kitiye Seçiminde Sözcükler / 24.08.2010
BELGE KAPSAMI SCOPE OF LICENCE	"TİCARİ MODELİ MT-HA OLAN SIVI SEPARATÖRÜ (HAVA AYIRICI)-ÇELİK MALZEMEDEN İSTİMA VE SOĞUTMA SİSTEMLERİNDE KULLANILAN ANMA BASINCI PN 16 ANMA ÇAPI DN 20 (DAHL)DEN DN 400 (DAHL)E KADAR "TİCARİ MODELİ MT-HA OLAN SIVI SEPARATÖRÜ HAVA AYIRICI)-ÇELİK MALZEMEDEN İSTİMA VE SOĞUTMA SİSTEMLERİNDE KULLANILAN, ANMA BASINCI PN 16 ANMA ÇAPI DN 20 (DAHL)DEN DN 400 (DAHL)E KADAR "TİCARİ MODELİ MT-TA OLAN SIVI SEPARATÖRÜ (TORTU AYIRICI)-ÇELİK MALZEMEDEN İSTİMA VE SOĞUTMA SİSTEMLERİNDE KULLANILAN, ANMA BASINCI PN 10 ÇAPI DN 20 (DAHL)DEN DN 400 (DAHL)E KADAR "TİCARİ MODELİ MT-TA OLAN SIVI SEPARATÖRÜ (TORTU AYIRICI)-ÇELİK MALZEMEDEN İSTİMA VE SOĞUTMA SİSTEMLERİNDE KULLANILAN, ANMA BASINCI PN 16 ÇAPI DN 20 (DAHL)DEN DN 400 (DAHL)E KADAR"

07/2018

Belgeleme Merkezi Başkanı Adına
VOLKAN GÜLEÇ
MAKİNA SEKTÖRÜ MÜDÜRÜ

<https://www.tse.gov.tr>

Bureau Veritas Gözetim Hizmetleri Ltd Şti

2287 numaralıyla Bir Onaylanmış Kuruluş

AB DİZAYN İNCELEME SERTİFİKASI (H1 Modül)

EU DESIGN EXAMINATION CERTIFICATE (Module H1)

N° CE-2287-PED-H1D-MKT 001-19-TUR

Bureau Veritas Gözetim Hizmetleri Ltd yetkilisi kapsamında (onay) kuruluş numarası 2287), 2014/68/AB Basınçlı Ekipmanlar Direktifi, ek III, H1 modülüne uygun olarak, aşağıda tanımlenen basınçlı ekipman(lar)ın dizayn inceleme işlemini yapmış ve ilgili direktif hükümlerini karşıladığına tasdik etmektedir.

Bureau Veritas Gözetim Hizmetleri Ltd, acting within the scope of its notification (notified body number 2287), attests that the design of pressure equipment identified hereinafter has been examined against the provisions of appendix II, module H1, of the Pressure Equipment directive n° 2014/68/EU, and found to satisfy the provisions of the directive which apply to it.

İmalatçı (sım) / Manufacturer (Name)	MAKTES DOĞALGAZ ISI SİSTEMLERİ İNŞAAT TAAHHÜT - KADIR GAYGUSUZ
Adres / Address	Çankırı Bulvarı Çınar Mah. Bağlar Yolu Kime Evleri No:150 Akyurt 06148, Ankara, Turkey
Ticari isim - marka / Trading Name - Mark	MAK-TES
Ekipman Tanımı / Equipment description	AIR TANK, AIR SEPARATOR TANK, SEDIMENT SEPARATOR TANK, PACKAGE BALANCE TANK, COMBINED SYSTEM TANK, BALANCE TANK, ACCUMULATION TANK
İlgili ekipmanların tanımı (aşağı sayfadaki listelemeyi veya gerektiğinde eklemek liste) / Identification of the equipment concerned (or list on the back or attached when necessary)	SEE LIST OF THE CONCERNED EQUIPMENT
Sertifika Eki / Existence of an annex to the certificate	N/A

Bu sertifika kapsamındaki ekipmanların imalatına, ancak imalatçıların kalite sistemini, bu sertifikayı yayınlayan Onaylanmış Kuruluş tarafından onaylanması ve denetlenmesi, ve yukarıda tanımlanan tasarımlar kapsamında halinde izin verir.

Production of equipment covered by this certificate is allowed only if the quality system of the manufacturer is under approval and surveillance of the notified body delivering this certificate, and covering the design above identified.

Teknik dokümantasyonun ilgili kısımlarının listesi bu sertifikanın ekine koyulmuştur.

A list of the relevant parts of the technical documentation is annexed to this certificate.

Ekipman üreticisi, ekipmanların temel güvenlik gereksinimlerini karşıladığını etkileyen veya ekipman kullanım için tanımlanan devrilleri etkileyen bir modifikasyon yaparsa veya esasen değişiklikler talep ederken Bureau Veritas'a, ve genel olarak imalatçı 15 Mayıs 2014 tarihli ve yürürlüğe giren 2014/68/AB Direktifin kapsamındaki yükümlülüklerini yerine getirmesi durumunda, ilgili sertifika geçerliliği kabul edilebilir ve imalatçı bu sertifikaların kullanımından doğan tüm sorumlulukları karşılamak zorunda kalacaktır.

This certificate shall be deemed to be void and the manufacturer shall assume any consequences pursuant to its use, in case of modification to the equipment, or in case of changed the any change of the state of the all, where this may affect conformity with the essential safety requirements or the prescribed conditions for use of the equipment, and generally where the manufacturer fails in particular to comply with any of his obligations under directive 2014/68/EC of 15 May 2014 as transposed in the applicable law.

Gözetim Tarihi (gg/aa/yyyy) / Date of examination (dd/mm/yyyy)	14/12/2018
Denetçi / Surveyor	ÖZGÜLHAN BARDAKCI

Yayımlama yeri / Place at	Tarih (gg/aa/yyyy) / On (dd/mm/yyyy)	Onaylayan ve Kaydeden / Approved and Recorded in	İmzalıyan / Signed by	Onaylanmış Kuruluş No 2287 tarafından / Notified Body No 2287
İSTANBUL	06/02/2019	Turkey	MUMİN ÖZGÜR	

Kayıt numarası / Registration Code: 2018000018CE-2287-PED

Mevcut doküman, başvuru sahibi tarafından imalatçı ile sözleşmeye ek olarak gönderilmiş Genel Hükümler Şartları'na tabidir.

The present document is subject to the terms of General Conditions of Service attached to the agreement signed by the applicant.

Mevcut doküman, lokal Bureau Veritas bünye kapsamında imalatçı tarafından oluşturulmuş olan kopya ile tutarlıdır ve imalatçı tarafından, hiçbir şekilde değiştirilmez. The present document shall not be reproduced, except by the manufacturer in compliance with the provisions of the contract entered into between the local Bureau Veritas entity and the manufacturer.

Bureau Veritas Gözetim Hizmetleri Ltd Şti

2287 numaralıyla Bir Onaylanmış Kuruluş

AB-TİP İNCELEME SERTİFİKASIYLA BİRLİKTE DOKÜMANTASYON UYGUNLUK SERTİFİKASI

CERTIFICATE OF DOCUMENTATION CONFORMITY WITH THE EU-TYPE EXAMINATION CERTIFICATE Plus supervised visual checks at random intervals

Module C2

N° SP-MKT01-C2-AB-19-TUR

BUREAU VERITAS Gözetim Hizmetleri Ltd. Şti., 2014/29/AB Basınçlı Kaplar Direktifi C2 modülü yetkiliği ile (Onaylanmış Kuruluş numarası 2287), başvuruyu sahipliği altında sertifikasyon etmektedir. CE işaretli 2287, tasarımların inceleme işlemini yapmış ve ilgili direktif hükümlerini karşıladığına tasdik etmektedir.

BUREAU VERITAS Gözetim Hizmetleri Ltd. Şti., acting within the scope of its notification (notified body number 2287) for module C2 of the Directive 2014/29/EU authorizes the applicant to affix the identification number 2287 accompanying the CE marking, on the items of equipment identified hereinafter.

Bayvuru Sahibi : / Applicant : Maktes Doğalgaz Isı Sistemleri İnşaat / Üretim Tesisi : / Manufacturing workshop: Çankırı Bulvarı Çınar Mah. Bağlar Yolu Kime Evleri / Taahhüt - Kadir Gaygusuz

Bu sertifika sadece aşağıdaki AB tip inceleme sertifikalarına uyumlu gösteren basınçlı kapların üretimi için geçerlidir. This certificate is only valid for the production of pressure vessels complying with the following E.U. type examination certificates:

Air Tanks of MH-50-10, MH-100-10, MH-200-10, MH-250-10, MH-300-10

Bağlı Gözetim Raporu Numarası: MKT-SP-C2-T0B-01
Subsidiary Inspection Report Number:

Bu uygunluk değerlendirme prosedürünün seçimi ile, yukarıda belirtilen tip inceleme sertifikalarına uyum gösteren basınçlı kaplar (PS x V için 200 bar üzeri basınç ve 3000 bar üzeri basınçlı tasarımların durumunu) rastgele aralıklarla kontrol denetimine tabidir.

By the choice of this conformity assessment procedure, the pressure vessels complying with the above stated type examination certificates (in case of the product of PS by V exceeds 200 bar and does not exceed 3000 bar) are subject to supervised checks at random intervals.

Rastgele aralıklarla yapılacak kontrol denetimleri, 2014/29/AB Direktifinin 13 üncü maddesine ve ek 2'nin 3 üncü fıkrasına göre Bureau Veritas tarafından gerçekleştirilecektir.

For supervised checks at random intervals will be performed by Bureau Veritas according to article 13 and annex II point 3 of the Directive 2014/29/EU.

Doküman, yayımlama tarihinden itibaren 3 yıl geçerlidir. The document is valid 3 years starting from the date of issue.

Gözetimci / Remarks: Satisfactory

Bu sertifika, mevcut teknolojik durumda meydana gelebilecek gelişmeler sonucu, onaylı tipin uygulanabilirliği gerektirdiğinde uygunluk değerlendirilmesine tabidir.

This certificate may be questioned if the evolution of the generally acknowledged state of the art suggests that the approved type may no longer comply with the applicable requirements.

Yayımlama yeri / Place at	Tarih / On	İmzalıyan / Signed by	İmza / Signature
İSTANBUL	06.02.2019	A.CAN GÜÇÖRMEZ	

Tescil Kodu / Registration code:

Mevcut doküman, başvuru sahibi tarafından imalatçı ile sözleşmeye ek olarak gönderilmiş Genel Hükümler Şartları'na tabidir.

The present document is subject to the terms of General Conditions of Service attached to the agreement signed by the applicant.

Mevcut doküman, lokal Bureau Veritas bünye kapsamında imalatçı tarafından oluşturulmuş olan kopya ile tutarlıdır ve imalatçı tarafından, hiçbir şekilde değiştirilmez. The present document shall not be reproduced, except by the manufacturer in compliance with the provisions of the contract entered into between the local Bureau Veritas entity and the manufacturer.

Dbaca
mak-tes
Doğal Gaz Isı Sistemleri

AT UYGUNLUK DEKLARASYONU
EC DECLARATION OF CONFORMITY

ÜRETİCİ
THE MANUFACTURER
MAK-TES DOĞAL GAZ ISI SİSTEMLERİ
Demirciler Sanayi Sitesi 5. Cadde No:8 Altındağ/ANKARA TURKEY

AŞAĞIDA VERİLEN ÜRÜNÜ DEKLARE EDER
THE FOLLOWING DECLARES DETERMINED PRODUCT

Bünyemizde mevcut bütün kanıtlayıcı doküman ile birlikte üretmiş olduğumuz teknik dosyada tanımladığımız listede adı geçen hermetik baca ve parçalarının 89/106/EEC Yapı Malzemeleri Yönetmeliği ve aşağıda belirtilen standardın hükümlerini karşıladığımızı beyan ederiz

We state that hermetic chimneys which we manufacture with all supporting documentations existent in our constitution we determine in file being used within 89/106/EEC Construction Products Directive and following declared decisions of standarts.

<p>AT DİREKTİFİ EC DIRECTIVE 89/106/EEC HARMONİZE STANDART HARMONIZED STANDARD TS EN 1443 , TS EN 1856-1, TS EN 1856-2 (FABRİKA İMALAT KONTROLÜ) FPC ISO 9001:2008 QMS -QSCERT</p>	<p>ÜRÜN /PRODUCT HERMETİK BACA HERMETIC CHIMNEY</p>
---	---



Prepared by
H.TOPSAKAL- CIVIL ENGINEER
UÇGÜL MÜH. DAN. EĞT.TİC.LTD.ŞTİ

02.03.2011
MAK-TES
Şirket Müdürü

2011



Dbaca
mak-tes
Doğal Gaz Isı Sistemleri



AT UYGUNLUK DEKLARASYONU
EC DECLARATION OF CONFORMITY

ÜRETİCİ
THE MANUFACTURER
MAK-TES DOĞAL GAZ ISI SİSTEMLERİ
Demirciler Sanayi Sitesi 1641. Cadde No:8 Altındağ/ANKARA TURKEY

AŞAĞIDA VERİLEN ÜRÜNÜ DEKLARE EDER
THE FOLLOWING DECLARES DETERMINED PRODUCT

Bünyemizde mevcut bütün kanıtlayıcı doküman ile birlikte üretmiş olduğumuz teknik dosyada tanımladığımız listede adı geçen ürünlerin 89/106/AT Yapı Malzemeleri Yönetmeliği ve aşağıda belirtilen standardın hükümlerini karşıladığımızı beyan ederiz

We state that products which we manufacture with all supporting documentations existent in our constitution we determine in file being used within 89/106/EEC Construction Products Directive and following declared decisions of standarts.

ÜRÜNÜN TANIMI/DESCRIPTION OF THE PRODUCT:

PANEL RADYATÖR ZEMİN KONSOLU
Panel radiator floor consoles

MODELS :

PKKP 300- PKKP 400- PKKP 500- PKKP 600- PKKP 900
PP300 - PP400 - PP500 - PP600 - PP900
(FABRİKA İMALAT KONTROLÜ) FPC ISO 9001:2008 QMS

TARİH -YER/DATE-PLACE :03.03.2012 ANKARA/TÜRKİYE

Prepared by
H.TOPSAKAL- CIVIL ENGINEER
UÇGÜL MÜH. DAN. EĞT.TİC.LTD.ŞTİ

ŞİRKET MÜDÜRÜ
MANAGER
KADİR GAYGUSUZ



12

EC DIRECTIVE
89/106/EEC

İlkemiz büyük düşünmek,
Hedefimiz başarmak.

Fabrika

Çankırı Bulvarı Çınar Mah. Bağlar
Yolu Küme Evleri No:150
AKYURT ANKARA
Tel: +90 (312) 528 16 07
0554 806 37 82
Fax: +90 (312) 528 16 20
mekanik@mak-tes.com

Şube

Şehit Yaşar Akansel Sk. Özgürler
İş Mer. No:3/107 Rüzgarlı
Ulus / ANKARA
Tel: +90 (312) 324 15 57

 mak-tes
mekanik